



## **Akku-Bohrhammer PBHA 12 A1**

DE CH

### **Akku-Bohrhammer**

Originalbetriebsanleitung

IT CH

### **Trapano battente ricaricabile**

Traduzione delle istruzioni d'uso originali

FR CH

### **Marteau perforateur sans fil**

Traduction des instructions d'origine

IAN 360195\_2007

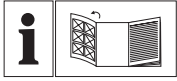

DE CH

Klappen Sie vor dem Lesen die Seite mit den Abbildungen aus und machen Sie sich anschließend mit allen Funktionen des Gerätes vertraut.

---

FR CH

Avant de lire le mode d'emploi, ouvrez la page contenant les illustrations et familiarisez-vous ensuite avec toutes les fonctions de l'appareil.

---

IT CH

Prima di leggere aprire la pagina con le immagini e prendere confidenza con le diverse funzioni dell'apparecchio.

DE/CH	Originalbetriebsanleitung	Seite	4
FR/CH	Traduction des instructions d'origine	Page	19
IT/CH	Traduzione delle istruzioni d'uso originali	Página	35

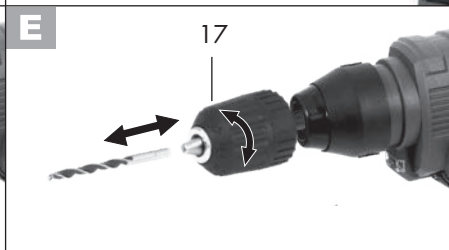
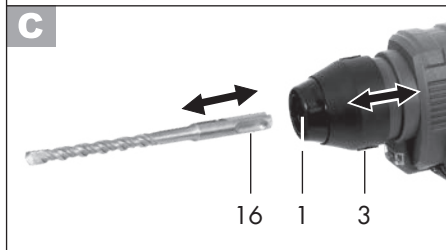
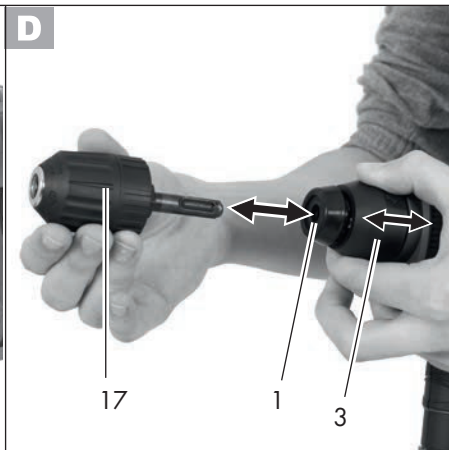
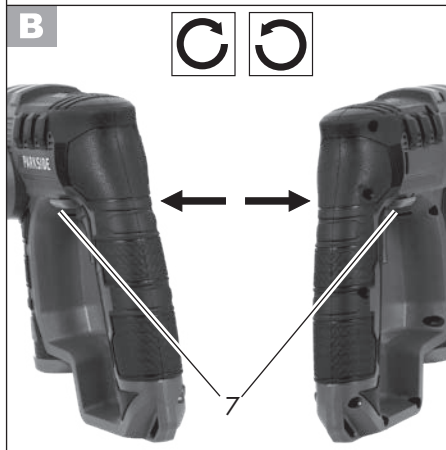
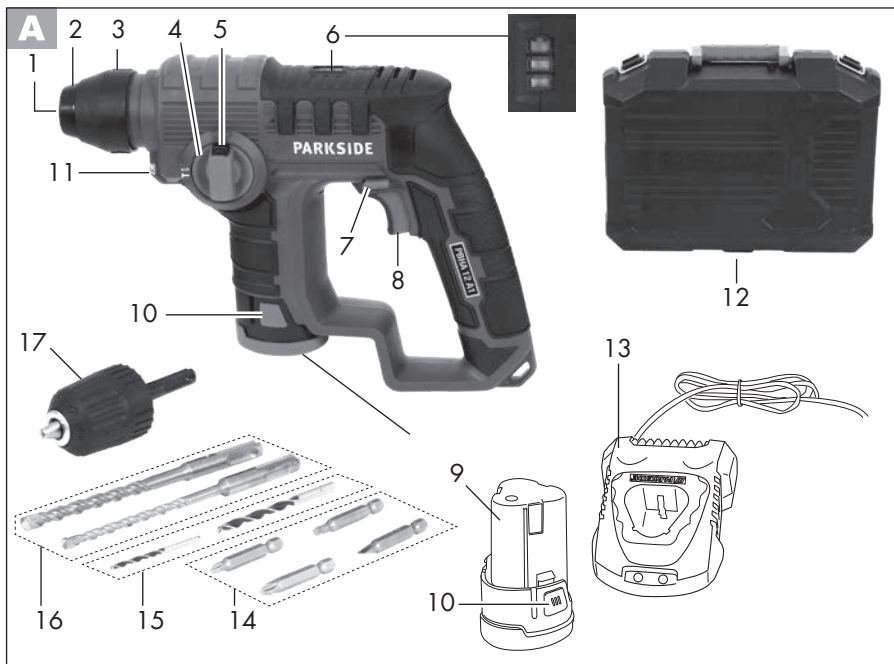

## Inhalt

<b>Einleitung</b> .....	<b>4</b>
<b>Bestimmungsgemäße</b>	
<b>Verwendung</b> .....	<b>4</b>
<b>Allgemeine Beschreibung</b> .....	<b>5</b>
Lieferumfang.....	5
Übersicht .....	5
Funktionsbeschreibung .....	5
<b>Technische Daten</b> .....	<b>5</b>
<b>Sicherheitshinweise</b> .....	<b>6</b>
Symbole und Bildzeichen .....	6
Allgemeine Sicherheitshinweise für Elektrowerkzeuge .....	7
<b>Inbetriebnahme</b> .....	<b>12</b>
Ladezustand des Akkus prüfen .....	12
Akku-Pack ins Gerät einsetzen / entnehmen .....	12
Werkzeug auswählen .....	12
Werkzeugwechsel.....	12
SDS-Plus-Werkzeug einsetzen .....	13
SDS-Plus-Werkzeug entnehmen .....	13
Sechskantschaft/Zylindrische Werkzeuge einsetzen .....	13
Sechskantschaft/Zylindrische Werkzeuge entnehmen .....	13
Schnellspannbohrfutter abnehmen .....	14
Betriebsart wählen .....	14
Drehrichtung einstellen.....	14
Ein-/Ausschalten .....	14
<b>Reinigung und Wartung</b> .....	<b>14</b>
Reinigung.....	15
Wartung .....	15
<b>Lagerung</b> .....	<b>15</b>
<b>Entsorgung/ Umweltschutz</b> .....	<b>15</b>
<b>Garantie</b> .....	<b>16</b>
<b>Reparatur-Service</b> .....	<b>17</b>
<b>Service-Center</b> .....	<b>17</b>
<b>Importeur</b> .....	<b>17</b>
<b>Ersatzteile/Zubehör</b> .....	<b>18</b>
<b>Fehlersuche</b> .....	<b>18</b>
<b>Original-EG-Konformitäts- erklärung</b> .....	<b>50</b>
<b>Explosionszeichnung</b> .....	<b>53</b>

## Einleitung

Herzlichen Glückwunsch zum Kauf Ihres neuen Gerätes. Sie haben sich damit für ein hochwertiges Gerät entschieden. Dieses Gerät wurde während der Produktion auf Qualität geprüft und einer Endkontrolle unterzogen. Die Funktionsfähigkeit Ihres Gerätes ist somit sichergestellt.



Die Betriebsanleitung ist Bestandteil dieses Gerätes. Sie enthält wichtige Hinweise für Sicherheit, Gebrauch und Entsorgung. Machen Sie sich vor der Benutzung des Gerätes mit allen Bedien- und Sicherheitshinweisen vertraut. Benutzen Sie das Gerät nur wie beschrieben und für die angegebenen Einsatzbereiche. Bewahren Sie die Betriebsanleitung gut auf und händigen Sie alle Unterlagen bei Weitergabe des Gerätes an Dritte mit aus.

## Bestimmungsgemäße Verwendung

Das Gerät ist vorgesehen zum Hammerbohren in Ziegel, Beton und Gestein, sowie zum Bohren ohne Schlag in Holz, Metall, Keramik und Kunststoff. Elektrowerkzeuge mit elektronischer Regelung und Rechts-/Linkslauf sind auch zum Schrauben geeignet.

Jede andere Verwendung, die in dieser Anleitung nicht ausdrücklich zugelassen wird, kann zu Schäden am Gerät führen und eine ernsthafte Gefahr für den Benutzer darstellen.

Der Hersteller haftet nicht für Schäden, die durch bestimmungswidrigen Gebrauch oder falsche Bedienung verursacht wurden. Dieses Gerät ist nicht zur gewerblichen Nutzung geeignet. Bei gewerblichem Einsatz erlischt die Garantie.

Das Gerät ist Teil der Serie Parkside X 12 V TEAM und kann mit Akkus der Parkside X 12 V TEAM Serie betrieben werden. Die Akkus dürfen nur mit Ladegeräten der Serie Parkside X 12 V TEAM geladen werden.

## Allgemeine Beschreibung

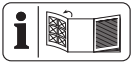

Die Abbildung der wichtigsten Funktionsteile finden Sie auf den Ausklappseiten.

## Lieferumfang

Packen Sie das Gerät aus und kontrollieren Sie, ob es vollständig ist:

- Akku-Bohrhammer
- 1 x 10mm Schnellspann-Bohrfutter mit SDS-Plus Adapter
- 2 x SDS-Plus Bohrer, 6 mm u. 8 mm
- 2 x Bohrer für Holz, 3 mm u. 5 mm
- 4 x 50mm Schraubbits, S2, PH2, PH1, TX25
- Aufbewahrungskoffer
- Betriebsanleitung



**Akku und Ladegerät sind nicht im Lieferumfang enthalten.**



**Achtung! Beachten Sie die Sicherheitshinweise und Hinweise zum Aufladen und der korrekten Verwendung, die in der Betriebsanleitung Ihres Akkus und Ladegeräts der Serie Parkside X 12 V Team gegeben sind. Eine detaillierte Beschreibung zum Ladevorgang und weitere Informationen finden Sie in dieser separaten Bedienungsanleitung.**

## Übersicht

- |          |  |
|----------|--|
| <b>A</b> | 1 Werkzeugaufnahme SDS-Plus              |
|          | 2 Staubschutzkappe                       |
|          | 3 Verriegelungshülse                     |
|          | 4 Umschalter „Bohren/Hammerbohren“       |
|          | 5 Sicherungsknopf Umschalter             |
|          | 6 Ladezustandsanzeige LED                |
|          | 7 Drehrichtungsumschalter                |
|          | 8 Ein-/Ausschalter                       |
|          | 9 Akku-Pack*                             |
|          | 10 Taste zur Entriegelung des Akku-Packs |
|          | 11 LED-Arbeitsleuchte                    |
|          | 12 Koffer                                |
|          | 13 Schnell-Ladegerät                     |
|          | 14 Schrauberbits                         |
|          | 15 Holzbohrer                            |
|          | 16 Bohrer mit SDS-Plus-Aufnahme          |
|          | 17 Schnellspann-Bohrfutter               |

## Funktionsbeschreibung

Der Akku-Bohrhammer ist mit einer Werkzeugaufnahme SDS-Plus (nicht abnehmbar), einem abnehmbaren Schnellspann-Bohrfutter, Rechts-/Linkslauf und einem LED Arbeitslicht ausgestattet.

## Technische Daten

**Akku-Bohrhammer .... PBHA 12 A1**  
 Motorspannung U ..... 12 V==  
 Leerlaufdrehzahl n<sub>0</sub> ..... 0-900 min<sup>-1</sup>  
 Schlagzahl: ..... 0-4800 bpm  
 Schlagenergie: ..... 1 Joule  
 Spannweite-Bohrfutter ..... 0,8-10 mm  
 Gewicht (ohne Akku) ..... 1,15 kg  
 Bohrdurchmesser für Beton .... max. 10 mm  
 Bohrdurchmesser für Holz ..... max. 10 mm  
 Bohrdurchmesser für Stahl ..... max. 8 mm

Schalldruckpegel

(L<sub>pA</sub>) ..... 86,5 dB(A), K<sub>pA</sub> = 3 dB  
Schalleistungspegel

(L<sub>WA</sub>) ..... 97,5 dB(A); K<sub>WA</sub> = 3 dB

Vibration max. (a<sub>h</sub>) .8,6 m/s<sup>2</sup>; K = 1,5 m/s<sup>2</sup>

Temperatur .....max. 50 °C

Ladevorgang ..... 4 - 40 °C

Betrieb.....-20 - 50 °C

Lagerung .....0 - 45 °C

Der angegebene Schwingungsemissionswert ist nach einem genormten Prüfverfahren gemessen worden und kann zum Vergleich eines Elektrowerkzeugs mit einem anderen verwendet werden.

Der angegebene Schwingungsemissionswert kann auch zu einer einleitenden Einschätzung der Aussetzung verwendet werden.



**Warnung:**

Der Schwingungsemissionswert kann sich während der tatsächlichen Benutzung des Elektrowerkzeugs von dem Angabewert unterscheiden, abhängig von der Art und Weise, in der das Elektrowerkzeug verwendet wird. Versuchen Sie, die Belastung durch Vibrationen so gering wie möglich zu halten. Beispielhafte Maßnahme zur Verringerung der Vibrationsbelastung ist die Begrenzung der Arbeitszeit. Dabei sind alle Anteile des Betriebszyklus zu berücksichtigen (beispielsweise Zeiten, in denen das Elektrowerkzeug abgeschaltet ist, und solche, in denen es zwar eingeschaltet ist, aber ohne Belastung läuft).



**Achtung! Eine aktuelle Liste der Akkukompatibilität finden Sie unter: [www.lidl.de/akku](http://www.lidl.de/akku)**

Dieses Gerät kann ausschließlich mit folgenden Akkus betrieben werden: PAKP 12 A1, PAKP 12 A2, PAKP 12 A3, PAKP 12 B1, PAKP 12 B2, PAKP 12 B3,. Dieses Akkus dürfen mit folgenden Ladegeräten geladen werden: PLGK 12 A1, PLGK 12 A2, PLGK 12 B2.

Ladezeit (Std.)	PAKP 12 A1 PAKP 12 A2 PAKP 12 A3	PAKP 12 B1 PAKP 12 B2 PAKP 12 B3
PLGK 12 A1	1	2
PLGK 12 A2	1	2
PLGK 12 B2	0,5	1

**Sicherheitshinweise**

Beim Gebrauch der Maschine sind die Sicherheitshinweise zu beachten.

**Symbole und Bildzeichen**

**Bildzeichen auf dem Gerät:**



Lesen Sie die Betriebsanleitung aufmerksam durch.



Tragen Sie persönliche Schutzausrüstung. Augenschutz tragen!



Gehörschutz tragen!



Tragen Sie eine Staubschutzmaske!



Bohren/Schrauben



Hammerbohren



Elektrogeräte gehören nicht in den Hausmüll.



Mit aufgesetztem Schnellspannbohrfutter darf die Bohrhammerfunktion nicht benutzt werden.



Dieses Gerät ist Teil der Serie Parkside X 12 V TEAM

### Symbole in der Anleitung:



**Gefahrenzeichen mit Angaben zur Verhütung von Personen- oder Sachschäden.**



**Gefahrenzeichen mit Angaben zur Verhütung von Personenschäden durch einen elektrischen Schlag.**



Gebotszeichen mit Angaben zur Verhütung von Schäden.



Hinweiszeichen mit Informationen zum besseren Umgang mit dem Gerät.

### Allgemeine Sicherheitshinweise für Elektrowerkzeuge



**WARNUNG! Lesen Sie alle Sicherheitshinweise und Anweisungen.** Versäumnisse bei der Einhaltung der Sicherheitshinweise und Anweisungen können elektrischen Schlag, Brand und/oder schwere Verletzungen verursachen.

### Bewahren Sie alle Sicherheitshinweise und Anweisungen für die Zukunft auf.

Der in den Sicherheitshinweisen verwendete Begriff „Elektrowerkzeug“ bezieht sich auf netzbetriebene Elektrowerkzeuge (mit Netzkabel) und auf akkubetriebene Elektrowerkzeuge (ohne Netzkabel).

## 1) ARBEITSPLATZSICHERHEIT

- a) **Halten Sie Ihren Arbeitsbereich sauber und gut beleuchtet.** Unordnung oder unbeleuchtete Arbeitsbereiche können zu Unfällen führen.
- b) **Arbeiten Sie mit dem Elektrowerkzeug nicht in explosionsgefährdeter Umgebung, in der sich brennbare Flüssigkeiten, Gase oder Stäube befinden.** Elektrowerkzeuge erzeugen Funken, die den Staub oder die Dämpfe entzünden können.
- c) **Halten Sie Kinder und andere Personen während der Benutzung des Elektrowerkzeugs fern.** Bei Ablenkung können Sie die Kontrolle über das Gerät verlieren.

## 2) ELEKTRISCHE SICHERHEIT

- a) **Der Anschlussstecker des Elektrowerkzeuges muss in die Steckdose passen. Der Stecker darf in keiner Weise verändert werden. Verwenden Sie keine Adapterstecker gemeinsam mit schutzgeerdeten Elektrowerkzeugen.** Unveränderte Stecker und passende Steckdosen verringern das Risiko eines elektrischen Schlages.
- b) **Vermeiden Sie Körperkontakt mit geerdeten Oberflächen, wie von Rohren, Heizungen, Herden und Kühlschränken.** Es besteht ein erhöhtes Risiko durch elektrischen Schlag, wenn Ihr Körper geerdet ist.
- c) **Halten Sie Elektrowerkzeuge von Regen oder Nässe fern.** Das Eindringen von Wasser in ein Elektrogerät erhöht das Risiko eines elektrischen Schlages.
- d) **Zweckentfremden Sie das Kabel nicht, um das Elektrowerkzeug**

**zu tragen, aufzuhängen oder um den Stecker aus der Steckdose zu ziehen. Halten Sie das Kabel fern von Hitze, Öl, scharfen Kanten oder sich bewegenden Geräteteilen.** Beschädigte oder verwickelte Kabel erhöhen das Risiko eines elektrischen Schlages.

- e) **Wenn Sie mit einem Elektrowerkzeug im Freien arbeiten, verwenden Sie nur Verlängerungskabel, die auch für den Außenbereich geeignet sind.** Die Anwendung eines für den Außenbereich geeigneten Verlängerungskabels verringert das Risiko eines elektrischen Schlages.
- f) **Wenn der Betrieb des Elektrowerkzeugs in feuchter Umgebung nicht vermeidbar ist, verwenden Sie einen Fehlerstromschutzschalter (Residual Current Device).** Der Einsatz eines Fehlerstromschutzschalters vermindert das Risiko eines elektrischen Schlages.

### 3) SICHERHEIT VON PERSONEN

- a) **Seien Sie aufmerksam, achten Sie darauf, was Sie tun, und gehen Sie mit Vernunft an die Arbeit mit einem Elektrowerkzeug. Benutzen Sie kein Elektrowerkzeug, wenn Sie müde sind oder unter dem Einfluss von Drogen, Alkohol oder Medikamenten stehen.** Ein Moment der Unachtsamkeit beim Gebrauch des Elektrowerkzeuges kann zu ernsthaften Verletzungen führen.
- b) **Tragen Sie persönliche Schutzausrüstung und immer eine Schutzbrille.** Das Tragen persönlicher Schutzausrüstung, wie Staubmaske,

rutschfeste Sicherheitsschuhe, Schutzhelm oder Gehörschutz, je nach Art und Einsatz des Elektrowerkzeuges, verringert das Risiko von Verletzungen.

- c) **Vermeiden Sie eine unbeabsichtigte Inbetriebnahme. Vergewissern Sie sich, dass das Elektrowerkzeug ausgeschaltet ist, bevor Sie es an die Stromversorgung und/oder den Akku anschließen, es aufnehmen oder tragen.** Wenn Sie beim Tragen des Elektrowerkzeuges den Finger am Schalter haben oder das Gerät eingeschaltet an die Stromversorgung anschließen, kann dies zu Unfällen führen.
- d) **Entfernen Sie Einstellwerkzeuge oder Schraubenschlüssel, bevor Sie das Elektrowerkzeug einschalten.** Ein Werkzeug oder Schlüssel, der sich in einem drehenden Geräteteil befindet, kann zu Verletzungen führen.
- e) **Vermeiden Sie eine abnormale Körperhaltung. Sorgen Sie für einen sicheren Stand und halten Sie jederzeit das Gleichgewicht.** Dadurch können Sie das Elektrowerkzeug in unerwarteten Situationen besser kontrollieren.
- f) **Tragen Sie geeignete Kleidung. Tragen Sie keine weite Kleidung oder Schmuck. Halten Sie Haare, Kleidung und Handschuhe fern von sich bewegenden Teilen.** Lockere Kleidung, Schmuck oder lange Haare können von sich bewegenden Teilen erfasst werden.
- g) **Wenn Staubabsaug- und -auffangeinrichtungen montiert werden können, vergewissern Sie sich, dass diese angeschlossen sind und richtig verwendet wer-**



den. Verwendung einer Staubabsaugung kann Gefährdungen durch Staub verringern.

**4) VERWENDUNG UND BEHANDLUNG DES ELEKTROWERKZEUGES**

- a) **Überlasten Sie das Gerät nicht. Verwenden Sie für Ihre Arbeit das dafür bestimmte Elektrowerkzeug.** Mit dem passenden Elektrowerkzeug arbeiten Sie besser und sicherer im angegebenen Leistungsbereich.
- b) **Benutzen Sie kein Elektrowerkzeug, dessen Schalter defekt ist.** Ein Elektrowerkzeug, das sich nicht mehr ein- oder ausschalten lässt, ist gefährlich und muss repariert werden.
- c) **Ziehen Sie den Stecker aus der Steckdose und/oder entfernen Sie den Akku, bevor Sie Geräteeinstellungen vornehmen, Zubehörteile wechseln oder das Gerät weglegen.** Diese Vorsichtsmaßnahme verhindert den unbeabsichtigten Start des Elektrowerkzeugs.
- d) **Bewahren Sie unbenutzte Elektrowerkzeuge außerhalb der Reichweite von Kindern auf. Lassen Sie Personen das Gerät nicht benutzen, die mit diesem nicht vertraut sind oder diese Anweisungen nicht gelesen haben.** Elektrowerkzeuge sind gefährlich, wenn sie von unerfahrenen Personen benutzt werden.
- e) **Pflegen Sie Elektrowerkzeuge mit Sorgfalt. Kontrollieren Sie, ob bewegliche Teile einwandfrei funktionieren und nicht klemmen, ob Teile gebrochen oder so beschädigt sind, dass die Funktion des Elektrowerkzeuges**

**beeinträchtigt ist. Lassen Sie beschädigte Teile vor dem Einsatz des Gerätes reparieren.** Viele

Unfälle haben ihre Ursache in schlecht gewarteten Elektrowerkzeugen.

- f) **Halten Sie Schneidwerkzeuge scharf und sauber.** Sorgfältig gepflegte Schneidwerkzeuge mit scharfen Schneidkanten verklemmen sich weniger und sind leichter zu führen.
  - g) **Verwenden Sie Elektrowerkzeug, Zubehör, Einsatzwerkzeuge usw. entsprechend diesen Anweisungen. Berücksichtigen Sie dabei die Arbeitsbedingungen und die auszuführende Tätigkeit.** Der Gebrauch von Elektrowerkzeugen für andere als die vorgesehenen Anwendungen kann zu gefährlichen Situationen führen.
- 5) Verwendung und Behandlung des Akkuwerkzeugs**
- a) **Laden Sie Akkus nur mit Ladegeräten auf, die vom Hersteller empfohlen werden.** Durch ein Ladegerät, das für eine bestimmte Art von Akkus geeignet ist, besteht Brandgefahr, wenn es mit anderen Akkus verwendet wird.
  - b) **Verwenden Sie nur die dafür vorgesehenen Akkus in den Elektrowerkzeugen.** Der Gebrauch von anderen Akkus kann zu Verletzungen und Brandgefahr führen.
  - c) **Halten Sie den nicht benutzten Akku fern von Büroklammern, Münzen, Schlüsseln, Nägeln, Schrauben oder anderen kleinen Metallgegenständen, die eine Überbrückung der Kontakte verursachen könnten.** Ein Kurzschluss zwischen den Akkukontakten kann

Verbrennungen oder Feuer zur Folge haben.

- d) Bei falscher Anwendung kann Flüssigkeit aus dem Akku austreten. Vermeiden Sie den Kontakt damit. Bei zufälligem Kontakt mit Wasser abspülen. Wenn die Flüssigkeit in die Augen kommt, nehmen Sie zusätzlich ärztliche Hilfe in Anspruch.** Austretende Akkuflüssigkeit kann zu Hautreizungen oder Verbrennungen führen.

## 6) SERVICE

- **Lassen Sie Ihr Elektrowerkzeug nur von qualifiziertem Fachpersonal und nur mit Original-Ersatzteilen reparieren.** Damit wird sichergestellt, dass die Sicherheit des Gerätes erhalten bleibt.

## 7) WEITERFÜHRENDE SICHERHEITSHINWEISE

### SCHULUNG

- Dieses Gerät darf nicht von Kindern benutzt werden. Kinder sollten beaufsichtigt werden, damit sie nicht mit dem Gerät spielen. Reinigung und Wartung darf nicht von Kindern durchgeführt werden.
- Das Gerät darf nicht von Personen mit verminderten physischen, sensorischen oder geistigen Fähigkeiten oder Personen mit unzureichendem Wissen oder Erfahrung benutzt werden.
- Lokale Vorschriften können eine Altersbeschränkung für den Anwender festlegen.
- Es ist zu beachten, dass der Benutzer selbst für Unfälle oder Gefährdungen gegenüber anderen Personen oder deren Besitz verantwortlich ist.

- Kindern und Personen mit eingeschränkten körperlichen, sensorischen oder geistigen Fähigkeiten oder unzureichender Erfahrung und Wissen oder Personen, welche mit den Anweisungen nicht vertraut sind, darf die Verwendung der Maschine nie gestattet werden!  
Lokale Vorschriften können die Altersbeschränkung für den Anwender festlegen.
- Erlauben Sie nie, dass Kinder oder Personen, die mit den genannten Anweisungen nicht vertraut sind, die Maschine benutzen.

### VORBEREITUNG

- Vor der Benutzung ist die Maschine optisch auf beschädigte, fehlende oder falsch angebrachte Schutzeinrichtungen oder –abdeckungen zu überprüfen.
- Vor Inbetriebnahme der Maschine und nach jedem Aufprall, prüfen Sie sie auf Anzeichen von Verschleiß oder Beschädigung und lassen Sie notwendige Reparaturen durchführen.

### BETRIEB

- Tragen Sie Gehörschutz.  
Die Einwirkung von Lärm kann Gehörverlust bewirken.
- Halten Sie das Gerät an den isolierten Griffflächen, wenn Sie Arbeiten ausführen, bei denen das Einsatzwerkzeug verborgene Stromleitungen treffen kann. Der Kontakt mit einer spannungsführenden Leitung kann auch metallene Geräteteile unter Spannung setzen und zu einem elektrischen Schlag führen.
- Tragen Sie eine Staubschutzmaske.

### WARNUNG! GIFTIGE STÄUBE!

- Das Bearbeiten von schädlichen / giftigen Stäuben stellt eine Gesundheitsge-

führung für die Bedienperson oder in der Nähe befindliche Personen dar.

- **ACHTUNG LEITUNGEN! GEFAHR!**  
Vergewissern Sie sich, dass Sie nicht auf Strom-, Gas- oder Wasserleitungen stoßen, wenn Sie mit dem Elektrowerkzeug arbeiten. Prüfen Sie ggf. mit einem Leitungssucher, bevor Sie in eine Wand bohren bzw. diese aufschlitzen.
- **Originalzubehör/-zusatzgeräte**  
Benutzen Sie nur Zubehör und Zusatzgeräte, die in der Bedienungsanleitung angegeben sind bzw. deren Aufnahme mit dem Gerät kompatibel ist.

## INSTANDHALTUNG UND AUFBEWAHRUNG

- Die herausnehmbare Batterie entfernen, bevor die Wartung oder Reinigungsarbeiten durchgeführt werden.
- Nur die vom Hersteller empfohlenen Ersatz- und Zubehörteile sind zu verwenden.
- Die Maschine ist regelmäßig zu überprüfen und zu warten. Die Maschine nur in einer Vertragswerkstatt instandsetzen lassen.

## 8) ZUSÄTZLICHE SICHERHEITSHINWEISE

- a) Halten Sie das Gerät an den isolierten Griffflächen, wenn Sie Arbeiten ausführen, bei denen das Einsatzwerkzeug verborgene Stromleitungen treffen kann.**  
Der Kontakt mit einer spannungsführenden Leitung kann auch metallene Geräteteile unter Spannung setzen und zu einem elektrischen Schlag führen.
- b) Halten Sie das Gerät an den isolierten Griffflächen, wenn Sie Arbeiten ausführen, bei denen die Schraube verborgene Strom-**

**leitungen treffen kann. Der** Kontakt der Schraube mit einer spannungsführenden Leitung kann auch metallene Geräteteile unter Spannung setzen und zu einem elektrischen Schlag führen.

- c) Achten Sie darauf, dass Luftöffnungen frei von Verschmutzungen sind.**
- d) Entfernen Sie den Akku**  
- wann immer sich der Anwender von der Maschine entfernt,  
- vor dem Entfernen von Blockierungen,  
- vor Überprüfen, Reinigen oder Arbeiten an der Maschine,  
- nach Berühren eines Fremdkörpers, um die Maschine auf Beschädigungen zu überprüfen,  
- zur sofortigen Überprüfung, wenn die Maschine beginnt, übermäßig stark zu vibrieren.
- e) Verwenden Sie kein Zubehör welches nicht von PARKSIDE empfohlen wurde.** Die kann zu elektrischem Schlag oder Feuer führen.

## 9) RESTRISIKEN

Auch wenn Sie dieses Elektrowerkzeug vorschriftsmäßig bedienen, bleiben immer Restrisiken bestehen. Folgende Gefahren können im Zusammenhang mit der Bauweise und Ausführung dieses Elektrowerkzeugs auftreten:

- a) Schnittverletzungen
- b) Gehörschäden, falls kein geeigneter Gehörschutz getragen wird.
- c) Gesundheitsschäden, die aus Hand-Arm-Schwingungen resultieren, falls das Gerät über einen längeren Zeitraum verwendet wird oder nicht ordnungsgemäß geführt und gewartet wird.



Warnung! Dieses Elektrowerkzeug erzeugt während des Betriebs ein elektromagnetisches Feld. Dieses

Feld kann unter bestimmten Umständen aktive oder passive medizinische Implantate beeinträchtigen. Um die Gefahr von ernsthaften oder tödlichen Verletzungen zu verringern, empfehlen wir Personen mit medizinischen Implantaten ihren Arzt und den Hersteller des medizinischen Implantats zu konsultieren, bevor die Maschine bedient wird.

## Inbetriebnahme



Bringen Sie vor allen Arbeiten am Elektrowerkzeug (z.B. Wartung, Werkzeugwechsel etc.) sowie bei dessen Transport und Aufbewahrung den Drehrichtungsumschalter in Mittelstellung. Bei unbeabsichtigtem Betätigen des Ein-/Ausschalters besteht Verletzungsgefahr.

## Ladezustand des Akkus prüfen

Die Ladezustandsanzeige (A 6) signalisiert den Ladezustand des Akkus (A 9).

- Der Ladezustand des Akkus wird durch Aufleuchten der entsprechenden LED-Leuchte angezeigt, wenn das Gerät in Betrieb ist. Halten Sie dafür den Einschalter (A 8) gedrückt.

**rot-gelb-grün** => Akku vollgeladen  
**rot-gelb** => Akku ca. zur Hälfte geladen  
**rot** => Akku muss geladen werden



Für weitere Informationen Akku und Ladegerät betreffend lesen Sie bitte die Betriebsanleitung Ihres Akkus der Serie Parkside X 12 V Team.

## Akku-Pack ins Gerät einsetzen /entnehmen

### Akku-Pack einsetzen:

- Bringen Sie den Drehrichtungsumschalter (A 7) in Mittelstellung (Sperr). Lassen Sie den Akku-Pack (A 9) in den Griff einrasten.

### Akku-Pack entnehmen:

- Drücken Sie die Taste (A 10) zur Entriegelung und entnehmen Sie den Akku-Pack.(A 9).

## Werkzeug auswählen

Zum Hammerbohren benötigen Sie ein SDS-Plus-Einsatzwerkzeug.

Zum Bohren ohne Schlag in Holz, Metall, Keramik und Kunststoff verwenden Sie das Schnellspann-Bohrfutter mit SDS-Plus Adapter.

In dieses können Sie zylindrische Bohrer ø 0,8 - 10 mm, oder ein Einsatzwerkzeug mit Sechskantschaft einsetzen.

Zum Schrauben verwenden Sie die Schraubbits, die Sie über das Schnellspann-Bohrfutter mit SDS-Plus Adapter einsetzen.



Die Betriebsart „Hammerbohren“ darf nur verwendet werden, wenn das Schnellspannbohrfutter nicht aufgesetzt ist!

## Werkzeugwechsel

Durch die Werkzeugaufnahme mit SDS-Plus Adapter können Sie das Einsatzwerkzeug einfach und bequem ohne Verwendung zusätzlicher Werkzeuge wechseln.

Das Einsatzwerkzeug ist systembedingt frei beweglich. Dadurch entsteht beim Leerlauf eine Rundlaufabweichung. Dies hat keine Auswirkungen auf die Genauigkeit des Bohrlochs, da sich der Bohrer beim Bohren selbst zentriert.

Das Gerät kann durch das Schnellspann-Bohrfutter mit SDS-Plus Adapter verschiedene Bohrertypen mit Sechskantschaft oder zylindrische Bohrer aufnehmen.

Die Staubschutzkappe (A 2) verhindert weitgehend das Eindringen von Bohrstaub in die Werkzeugaufnahme während des Betriebes. Achten Sie beim Einsetzen des Werkzeuges darauf, dass die Staubschutzkappe (A 2) nicht beschädigt wird.



Eine beschädigte Staubschutzkappe ist sofort zu ersetzen. Es wird empfohlen, dies von einem Kundendienst vornehmen zu lassen.

### C **SDS-Plus-Werkzeug einsetzen**

1. Entriegeln Sie die SDS-Plus Aufnahme (1) durch Ziehen der Verriegelungshülse (3) nach hinten.
2. Setzen Sie das Werkzeug drehend in die Werkzeugaufnahme ein.
3. Lassen Sie die Verriegelungshülse (3) los.
4. Überprüfen Sie durch Ziehen am Werkzeug den festen Sitz.  
Das Werkzeug hat systembedingt etwas radiales Spiel.

### C **SDS-Plus-Werkzeug entnehmen**

1. Ziehen Sie die Verriegelungshülse (3) nach hinten und entnehmen Sie das Einsatzwerkzeug.

## **Sechskantschaft/Zylindrische Werkzeuge einsetzen**

- D**
1. Entriegeln Sie die SDS-Plus Aufnahme (1) durch Ziehen der Verriegelungshülse (3) nach hinten.
  2. Setzen Sie das Schnellspann-Bohrfutter mit SDS-Plus Adapter (17) drehend in die Werkzeugaufnahme (1) ein.
  3. Überprüfen Sie durch Ziehen am Schnellspann-Bohrfutter (17) die einwandfreie Verriegelung.  
Das Schnellspann-Bohrfutter mit SDS-Plus Adapter hat systembedingt etwas radiales Spiel.

- E**
4. Drehen Sie das Schnellspannbohrfutter (17) gegen den Uhrzeigersinn auf, bis die Bohrfutteröffnung groß genug ist, um das Werkzeug aufzunehmen.
  5. Schieben Sie das Werkzeug so weit wie möglich in das Schnellspannbohrfutter (17) ein.
  6. Drehen Sie das Schnellspannbohrfutter im Uhrzeigersinn, um das Werkzeug fest zu klemmen.

## **E Sechskantschaft/Zylindrische Werkzeuge entnehmen**

1. Um das Werkzeug wieder zu entfernen, drehen Sie das Schnellspannbohrfutter (17) auf und ziehen Sie das Werkzeug heraus.

## D Schnellspannbohrfutter abnehmen

1. Ziehen Sie die Verriegelungshülse (3) nach hinten und entnehmen Sie das Schnellspannbohrfutter.

## Bedienung

### Betriebsart wählen

Mit dem Umschalter „Bohren/Hammerbohren“ (A 4) wählen Sie die Betriebsart des Elektrowerkzeugs.

 Ändern Sie die Betriebsart nur bei ausgeschaltetem Elektrowerkzeug! Das Elektrowerkzeug kann sonst beschädigt werden.

 **Die Betriebsart „Hammerbohren“ darf nur verwendet werden, wenn das Schnellspannbohrfutter nicht aufgesetzt ist!**

Entriegeln Sie den Umschalter (A 4) durch Drücken des Sicherungsknopfes (A 5). Drehen Sie den Umschalter „Bohren/Hammerbohren“ (A 4) in die gewünschte Position. Der Sicherungsknopf (A 5) rastet bei Erreichen der Endposition hörbar ein.



 Hammerbohren  
= Schlagwerk EIN

 Bohren/Schrauben  
= Schlagwerk AUS

## B Drehrichtung einstellen

Mit dem Drehrichtungsschalter (A 7) können Sie die Drehrichtung des Gerätes wählen (Rechtslauf und Linkslauf) und das

Gerät gegen ungewolltes Einschalten sichern.

1. Warten Sie den Stillstand des Gerätes ab.
2. **Rechtslauf:** Drehrichtungsschalter (7) rechts drücken. 
3. **Linkslauf:** Drehrichtungsschalter (7) links drücken. 
4. **Einschaltperre:** Drehrichtungsschalter in Mittelstellung bringen.

 Der Drehrichtungsschalter darf nur im Stillstand betätigt werden.

## A Ein-/Ausschalten

Mit dem Ein-/Ausschalter (A 8) können Sie die Drehzahl stufenlos regulieren. Je weiter Sie den Ein-/Ausschalter drücken, desto höher ist die Drehzahl.

1. Zum Einschalten des Gerätes drücken Sie den Ein-/Ausschalter (8) und halten Sie ihn gedrückt. Das LED-Arbeitslicht (11) leuchtet während des Betriebs.
2. Zum Ausschalten lassen Sie den Ein-/Ausschalter (8) los.  
Wenn Sie den Drehrichtungsschalter (7) in Mittelstellung bringen, ist das Gerät gegen Einschalten gesichert.

## Reinigung und Wartung

 Lassen Sie Instandsetzungsarbeiten und Wartungsarbeiten, die nicht in dieser Anleitung beschrieben sind, von unserem Service-Center durchführen. Verwenden Sie nur Originalteile.



Schalten Sie das Gerät aus und nehmen Sie vor allen Arbeiten am Gerät den Akku aus dem Gerät.

Führen Sie folgende Reinigungs- und Wartungsarbeiten regelmäßig durch. Dadurch ist eine lange und zuverlässige Nutzung gewährleistet.

## Reinigung



**Das Gerät darf weder mit Wasser abgespritzt werden, noch in Wasser gelegt werden. Es besteht die Gefahr eines Stromschlages.**

- Halten Sie Lüftungsschlitze, Motorgehäuse und Griffe des Gerätes sauber. Verwenden Sie dazu ein feuchtes Tuch oder eine Bürste.  
Verwenden Sie keine Reinigungs- bzw. Lösungsmittel. Sie könnten das Gerät damit irreparabel beschädigen.

## Wartung

Das Gerät ist wartungsfrei.

## Lagerung

- Bewahren Sie das Gerät an einem trockenen und staubgeschützten Ort auf, außerhalb der Reichweite von Kindern.
- Die Lagertemperatur für den Akku und das Gerät beträgt zwischen 0 °C und 45 °C. Vermeiden Sie während der Lagerung extreme Kälte oder Hitze, damit der Akku nicht an Leistung verliert.

## Entsorgung/ Umweltschutz

Nehmen Sie den Akku aus dem Gerät bevor Sie das Gerät entsorgen!

Führen Sie Gerät, Zubehör und Verpackung einer umweltgerechten Wiederverwertung zu.

Entsorgungshinweise zum Akku finden Sie in der separaten Betriebsanleitung Ihres Akkus und Ladegeräts.



Elektrische Geräte gehören nicht in den Hausmüll.

- Geben Sie das Gerät an einer Verwertungsstelle ab. Die verwendeten Kunststoff- und Metallteile können sortenrein getrennt werden und so einer Wiederverwertung zugeführt werden. Fragen Sie hierzu unser Service-Center.
- Die Entsorgung Ihrer defekten, eingesendeten Geräte führen wir kostenlos durch.

## Garantie

Sehr geehrte Kundin, sehr geehrter Kunde, Sie erhalten auf dieses Gerät 3 Jahre Garantie ab Kaufdatum.

Im Falle von Mängeln dieses Produkts stehen Ihnen gegen den Verkäufer des Produkts gesetzliche Rechte zu. Diese gesetzlichen Rechte werden durch unsere im Folgenden dargestellte Garantie nicht eingeschränkt.

### Garantiebedingungen

Die Garantiefrist beginnt mit dem Kaufdatum. Bitte bewahren Sie den Original-Kassenbon gut auf. Diese Unterlage wird als Nachweis für den Kauf benötigt. Tritt innerhalb von drei Jahren ab dem Kaufdatum dieses Produkts ein Material- oder Fabrikationsfehler auf, wird das Produkt von uns – nach unserer Wahl – für Sie kostenlos repariert oder ersetzt. Diese Garantieleistung setzt voraus, dass innerhalb der Drei-Jahres-Frist das defekte Gerät und der Kaufbeleg (Kassenbon) vorgelegt und schriftlich kurz beschrieben wird, worin der Mangel besteht und wann er aufgetreten ist.

Wenn der Defekt von unserer Garantie gedeckt ist, erhalten Sie das reparierte oder ein neues Produkt zurück. Mit Reparatur oder Austausch des Produkts beginnt kein neuer Garantiezeitraum.

### Garantiezeit und gesetzliche Mängelansprüche

Die Garantiezeit wird durch die Gewährleistung nicht verlängert. Dies gilt auch für ersetzte und reparierte Teile. Eventuell schon beim Kauf vorhandene Schäden und Mängel müssen sofort nach dem Auspacken gemeldet werden. Nach Ablauf der Garantiezeit anfallende Reparaturen sind kostenpflichtig.

### Garantieumfang

Das Gerät wurde nach strengen Qualitätsrichtlinien sorgfältig produziert und vor Anlieferung gewissenhaft geprüft.

Die Garantieleistung gilt für Material- oder Fabrikationsfehler. Diese Garantie erstreckt sich nicht auf Produktteile, die normaler Abnutzung ausgesetzt sind und daher als Verschleißteile angesehen werden können (z.B. Schnellspannbohrfutter, Bohrer) oder für Beschädigungen an zerbrechlichen Teilen (z.B. Schalter).

Diese Garantie verfällt, wenn das Produkt beschädigt, nicht sachgemäß benutzt oder nicht gewartet wurde. Für eine sachgemäße Benutzung des Produkts sind alle in der Betriebsanleitung aufgeführten Anweisungen genau einzuhalten. Verwendungszwecke und Handlungen, von denen in der Betriebsanleitung abgeraten oder vor denen gewarnt wird, sind unbedingt zu vermeiden.

Das Produkt ist lediglich für den privaten und nicht für den gewerblichen Gebrauch bestimmt. Bei missbräuchlicher und unsachgemäßer Behandlung, Gewaltanwendung und bei Eingriffen, die nicht von unserer autorisierten Service-Niederlassung vorgenommen wurden, erlischt die Garantie.

### Abwicklung im Garantiefall

Um eine schnelle Bearbeitung Ihres Anliegens zu gewährleisten, folgen Sie bitte den folgenden Hinweisen:

- Bitte halten Sie für alle Anfragen den Kassenbon und die Identifikationsnummer (IAN 360195\_2007) als Nachweis für den Kauf bereit.
- Die Artikelnummer entnehmen Sie bitte dem Typenschild.
- Sollten Funktionsfehler oder sonstige Mängel auftreten kontaktieren Sie zunächst die nachfolgend benannte Servi-



ceabteilung **telefonisch** oder per **E-Mail**. Sie erhalten dann weitere Informationen über die Abwicklung Ihrer Reklamation.

- Ein als defekt erfasstes Produkt können Sie, nach Rücksprache mit unserem Kundenservice, unter Beifügung des Kaufbelegs (Kassenbons) und der Angabe, worin der Mangel besteht und wann er aufgetreten ist, für Sie portofrei an die Ihnen mitgeteilte Service-Anschrift übersenden. Um Annahmeprobleme und Zusatzkosten zu vermeiden, benutzen Sie unbedingt nur die Adresse, die Ihnen mitgeteilt wird. Stellen Sie sicher, dass der Versand nicht unfrei, per Sperrgut, Express oder sonstiger Sonderfracht erfolgt. Senden Sie das Gerät bitte inkl. aller beim Kauf mitgelieferten Zubehörteile ein und sorgen Sie für eine ausreichend sichere Transportverpackung.

## Reparatur-Service

Sie können Reparaturen, **die nicht der Garantie unterliegen**, gegen Berechnung von unserer Service-Niederlassung durchführen lassen. Sie erstellt Ihnen gerne einen Kostenvoranschlag.

Wir können nur Geräte bearbeiten, die ausreichend verpackt und frankiert eingesandt wurden.

**Achtung:** Bitte senden Sie Ihr Gerät gereinigt und mit Hinweis auf den Defekt an unsere Service-Niederlassung.

Nicht angenommen werden unfrei - per Sperrgut, Express oder mit sonstiger Sonderfracht - eingeschickte Geräte.

Die Entsorgung Ihrer defekten, eingesendeten Geräte führen wir kostenlos durch.

## Service-Center

**DE Service Deutschland**  
Tel.: 0800 54 35 111  
E-Mail: grizzly@lidl.de  
**IAN 360195\_2007**

**CH Service Schweiz**  
Tel.: 0842 665566  
(0,08 CHF/Min.,  
Mobilfunk max. 0,40 CHF/Min.)  
E-Mail: grizzly@lidl.ch  
**IAN 360195\_2007**

## Importeur

Bitte beachten Sie, dass die folgende Anschrift keine Serviceanschrift ist. Kontaktieren Sie zunächst das oben genannte Service-Center.

### Grizzly Tools GmbH & Co. KG

Stockstädter Straße 20  
DE-63762 Großostheim  
DEUTSCHLAND  
[www.grizzlytools-service.eu](http://www.grizzlytools-service.eu)

## Ersatzteile/Zubehör

**Ersatzteile und Zubehör erhalten Sie unter [www.grizzlytools-service.eu](http://www.grizzlytools-service.eu)**

Sollten Sie Probleme mit dem Bestellvorgang haben, verwenden Sie bitte das Kontaktformular. Bei weiteren Fragen wenden Sie sich an das „Service-Center“ (siehe Seite 17).

2 x SDS-Plus Bohrer, 6 mm u. 8 mm.....	91105287
2 x Bohrer für Holz, 3 mm u. 5 mm.....	91105286
4 x 50mm Schraubbits, S2, PH2, PH1, TX25.....	91105285
10 mm Schnellspann-Bohrfutter mit SDS-Plus Adapter.....	91105288

## Fehlersuche



Im Falle eines Unfalls oder einer Betriebsstörung nehmen Sie sofort den Akku aus dem Gerät! Eine Nichtbeachtung kann zu Schnittverletzungen führen.

Problem	Mögliche Ursache	Fehlerbehebung
Gerät startet nicht	Akku (A 9) entladen	Akku (A 9) laden (separate Bedienungsanleitung für Akku und Ladegerät beachten)
	Akku (A 9) nicht eingesetzt	Akku (A 9) einsetzen (siehe „Inbetriebnahme“)
	Ein-/Ausschalter (A 8) defekt	Reparatur durch Service-Center
	Motor defekt	
Gerät arbeitet mit Unterbrechungen	Interner Wackelkontakt	Reparatur durch Service-Center
	Ein-/Ausschalter (A 8) defekt	

## Sommaire

<b>Introduction .....</b>	<b>19</b>	Retirer le mandrin pour foret à serrage rapide .....	29
<b>Fins d'utilisation .....</b>	<b>19</b>	<b>Utilisation .....</b>	<b>29</b>
<b>Description générale .....</b>	<b>20</b>	Sélectionner le mode de fonctionnement.....	29
Volume de la livraison .....	20	Régler le sens de rotation .....	29
Vue synoptique.....	20	Allumer/éteindre .....	30
Description du fonctionnement .....	20	<b>Nettoyage et entretien .....</b>	<b>30</b>
<b>Données techniques .....</b>	<b>21</b>	Nettoyage .....	30
<b>Instructions de sécurité.....</b>	<b>21</b>	Maintenance.....	30
Symboles et pictogrammes .....	22	<b>Rangement .....</b>	<b>30</b>
Consignes de sécurité générales pour outils électriques .....	22	<b>Elimination et protection de l'environnement.....</b>	<b>30</b>
<b>Mise en service .....</b>	<b>27</b>	<b>Pièces détachées/Accessoires .....</b>	<b>31</b>
Contrôler l'état de chargement de l'accu .....	27	<b>Dépannage .....</b>	<b>31</b>
Insérer/retirer le bloc-batterie de l'appareil .....	27	<b>Garantie .....</b>	<b>32</b>
Sélectionner l'outil .....	28	<b>Service Réparations .....</b>	<b>34</b>
Changement d'outil.....	28	<b>Service-Center .....</b>	<b>34</b>
Insérer l'outil SDS-Plus .....	28	<b>Importateur .....</b>	<b>34</b>
Retirer l'outil SDS-Plus .....	28	<b>Traduction de la déclaration de conformité CE originale .....</b>	<b>51</b>
Insérer l'arbre hexagonal/les outils cylindriques .....	28	<b>Vue éclatée .....</b>	<b>53</b>
Retirer l'arbre hexagonal/les outils cylindriques .....	29		

## Introduction

Toutes nos félicitations pour l'achat de votre nouvel appareil. Vous avez ainsi choisi un produit de qualité supérieure. La qualité de l'appareil a été vérifiée pendant la production et il a été soumis à un contrôle final. Le fonctionnement de votre appareil est donc ainsi garanti.



La notice d'utilisation fait partie de ce produit. Elle contient des instructions importantes pour la sécurité, l'utilisation et l'élimination des déchets. Avant d'utiliser ce produit, lisez attentivement les consignes d'emploi et de sécurité. N'utilisez le

produit que tel que décrit et uniquement pour les domaines d'emploi indiqués. Conservez cette notice et remettez-la avec tous les documents si vous cédez le produit à un tiers.

## Fins d'utilisation

L'appareil est prévu pour la perforation dans la brique, le béton et la roche, ainsi que pour percer sans percussion dans le bois, le métal, la céramique et le plastique. Les outils électriques avec régulation électronique et rotation à droite/à gauche sont également destinés au vissage. Toute autre utilisation qui n'est pas explicitement autorisée dans ce manuel risque d'endomma-

ger l'appareil et de constituer un risque imminent pour l'utilisateur et autrui. L'opérateur ou l'utilisateur est responsable des accidents ou dommages survenant à d'autres personnes ou à leurs biens. Le constructeur décline toute responsabilité en cas de dommages qui seraient occasionnés par une utilisation non conforme ou une manipulation inappropriée de l'appareil. Cet appareil n'est pas adapté à une utilisation industrielle. Toute utilisation industrielle met fin à la garantie.

L'appareil fait partie de la gamme Parkside X 12 V TEAM et peut être utilisé avec les batteries de la gamme Parkside X 12 V TEAM. Les batteries doivent être chargées uniquement avec des chargeurs appartenant à la gamme Parkside X 12 V TEAM.

## Description générale



Vous trouverez les illustrations sur les pages à l'arrière et à l'avant.

## Volume de la livraison

Déballer l'appareil et vérifiez que la livraison est complète :

- Perforateur sans fil
- 1 x mandrin pour foret à serrage rapide de 10 mm avec adaptateur SDS-Plus
- 2 forets SDS-Plus, 6 mm et 8 mm
- 2 forets à bois, 3 mm et 5 mm
- 4 x embouts de vissage 50 mm : S2, PH2, PH1, TX25
- Boîte de rangement
- Mode d'emploi



**La batterie et le chargeur ne sont pas compris dans le matériel livré !**



**Respectez les consignes de sécurité et informations relatives au chargement et à l'utilisation correcte qui sont indiquées dans la notice d'utilisation de votre batterie et chargeur de la gamme Parkside X 12 V Team. Vous trouverez une description détaillée du processus de charge et de plus amples informations dans ce mode d'emploi séparé.**

## Vue synoptique



- 1 Logement d'outil SDS-Plus
- 2 Bouchon anti-poussière
- 3 Bague de verrouillage
- 4 Sélecteur « Perçage/Perforation »
- 5 Bouton de sécurité commutateur
- 6 Indicateur de charge LED de la batterie
- 7 Commutateur de sens de rotation
- 8 Interrupteur Marche/Arrêt
- 9 Accumulateur
- 10 Touche de déverrouillage du bloc-batterie
- 11 Lampe de travail LED
- 12 Malette
- 13 Chargeur rapide
- 14 Embouts de visseuse
- 15 Forets à bois
- 16 Forets avec prise SDS-Plus
- 17 Mandrin pour foret à serrage rapide

## Description du fonctionnement

La perceuse à percussion est équipée avec un logement d'outil SDS Plus (non amovible), un mandrin à serrage rapide amovible, une rotation à droite/à gauche et une lumière de travail à LED.

## Données techniques

### Marteau perforateur

#### sans fil..... PBHA 12 A1

- Tension de moteur U..... 12 V==
- Vitesse de rotation à vide  $n_0$ ..... 0-900 min<sup>-1</sup>
- Nombre d'impacts :..... 0-4800 bpm
- Énergie d'impact :..... 1 joule
- Envergure du mandrin  
de perceuse ..... 0,8-10 mm
- Poids (sans accumulateur) ..... 1,15 kg
- Diamètre de perçage  
dans le béton ..... max. 10 mm  
dans le bois ..... max. 10 mm  
dans l'acier ..... max. 8 mm
- Niveau de pression acoustique  
( $L_{pA}$ )..... 86,5 dB(A);  $K_{pA}$ =3 dB
- Niveau de puissance sonore  
( $L_{WA}$ ) ..... 97,5 dB(A);  $K_{WA}$ =3 dB
- Vibration max. ( $a_h$ ) .....  
..... 8,6 m/s<sup>2</sup>;  $K$ = 1,5 m/s<sup>2</sup>
- Température.....max. 50 °C  
Processus de charge ..... 4 - 40 °C  
Fonctionnement..... -20 - 50 °C  
Stockage..... 0 - 45 °C

La valeur totale de vibrations déclarée a été mesurée conformément à une méthode d'essai normalisée et peut être utilisée pour comparer un outil à un autre. L'indication du fait que la valeur totale de vibrations déclarée peut également être utilisée pour une évaluation préliminaire de l'exposition.



#### Avertissement :

L'émission de vibration au cours de l'utilisation réelle de l'outil électrique peut différer de la valeur totale déclarée, selon les méthodes d'utilisation de l'outil. Essayez de maintenir aussi faible que possible la contrainte que constituent les vibrations. Mesure

à titre d'exemple pour réduire la contrainte que constituent les vibrations : limiter le temps de travail. Il faut à ce titre tenir compte de toutes les parties du cycle d'exploitation (par exemple les temps au cours desquels l'outil électroportatif est éteint, et ceux au cours desquels il est certes allumé mais fonctionne hors charge).



**Attention ! Vous trouverez une liste actualisée de la compatibilité des batteries à l'adresse : [www.lidl.de/akku](http://www.lidl.de/akku)**

Cet appareil peut être alimenté exclusivement par les batteries suivantes : PAKP 12 A1, PAKP 12 A2, PAKP 12 A3, PAKP 12 B1, PAKP 12 B2, PAKP 12 B3,. Ces batteries peuvent être rechargées avec les chargeurs suivants : PLGK 12 A1, PLGK 12 A2, PLGK 12 B2.

Temps de charge (h)	PAKP 12 A1	PAKP 12 B1
	PAKP 12 A2	PAKP 12 B2
	PAKP 12 A3	PAKP 12 B3
PLGK 12 A1	1	2
PLGK 12 A2	1	2
PLGK 12 B2	0,5	1

## Instructions de sécurité

Lors de l'utilisation de l'appareil, respectez les consignes de sécurité.

## Symboles et pictogrammes

### Symboles apposés sur l'appareil



Lisez attentivement les instructions d'emploi.



Portez un équipement de protection individuelle. Porter une protection oculaire !



Porter une protection auditive !



Portez un masque anti-poussière !



Perçage/vissage



Perforation



Les machines n'ont pas leur place dans les ordures ménagères.



Lorsque le mandrin pour foret à serrage rapide est installé, la fonction de perceuse ne doit pas être utilisée.



La appareil fait partie de la gamme Parkside X 12 V TEAM

### Symboles utilisés dans le mode d'emploi



**Symbole de danger et indications relatives à la prévention de dommages corporels ou matériels.**



**Pictogramme de danger avec informations de prévention des dommages aux personnes par décharge électrique.**



Symbole d'interdiction et indications relatives à la prévention de dommages.



Symboles de remarque et informations permettant une meilleure utilisation de l'appareil.

## Consignes de sécurité générales pour outils électriques



**AVERTISSEMENT ! Lisez toutes les consignes de sécurité, instructions, illustrations et caractéristiques techniques fournies avec cet outil électrique.** Des omissions lors de l'observation des consignes de sécurité et des instructions peuvent causer une décharge électrique, un incendie et / ou de graves blessures.

### Conservez toutes les consignes de sécurité et les instructions pour les consulter ultérieurement.

Le terme «outil» dans les avertissements fait référence à votre outil électrique alimenté par le secteur (avec cordon d'alimentation) ou votre outil fonctionnant sur batterie (sans cordon d'alimentation).

### 1) SÉCURITÉ SUR LE LIEU DE TRAVAIL

- a) **Conservez votre zone de travail propre et bien éclairée.** Les zones de travail en désordre et non éclairées peuvent être à l'origine d'accidents.
- b) **Avec l'outil électrique, ne travaillez pas dans un environnement soumis à un risque d'explosion et dans lequel se trouvent des poussières, des gaz et des liquides inflammables.**

**bles.** Les outils électriques produisent des étincelles qui peuvent enflammer la poussière ou les vapeurs.

- c) Pendant l'utilisation de l'outil électrique, tenez à distance les enfants et les autres personnes.** En cas de distractions, vous pouvez perdre le contrôle de l'appareil.

## 2) SÉCURITÉ ÉLECTRIQUE

- a) La fiche de raccordement de l'outil électrique doit convenir à la prise de courant. La fiche ne doit pas être modifiée de quelle manière que ce soit. N'utilisez aucune prise d'adaptateur conjointement avec des outils électriques ayant une mise à la terre de protection.** Les fiches inchangées et les prises de courant appropriées diminuent le risque de décharge électrique.
- b) Évitez le contact du corps avec les surfaces mises à la terre, telles que les tubes, les chauffages, les fours et les réfrigérateurs.** Il existe un risque accru de décharge électrique, si votre corps est mis à la terre.
- c) Tenez les outils électriques à distance de la pluie ou de l'humidité.** La pénétration de l'eau dans un outil électrique augmente le risque d'une décharge électrique.
- d) Ne pas maltraiter le cordon. Ne jamais utiliser le cordon pour porter, tirer ou débrancher l'outil. Maintenir le cordon à l'écart de la chaleur, du lubrifiant, des arêtes ou des parties en mouvement.** Des cordons endommagés ou emmêlés augmentent le risque de choc électrique.
- e) Si vous travaillez avec un outil électrique en plein air, utilisez uniquement un câble de pro-**

**longation qui soit adapté pour l'extérieur.** L'emploi d'un câble de prolongation approprié pour le domaine extérieur diminue le risque d'une décharge électrique.

- f) Si l'utilisation de l'outil électrique dans un environnement humide ne peut être évitée, utilisez un disjoncteur à courant de défaut.** L'utilisation d'un disjoncteur à courant de défaut réduit le risque d'électrocution.

## 3) SÉCURITÉ DES PERSONNES

- a) Restez vigilant, faites attention à ce que vous faites et utilisez raisonnablement l'outil électrique pendant votre travail. N'utilisez aucun outil électrique si vous êtes fatigué ou vous trouvez sous l'influence de drogues, d'alcool ou de médicaments.** Un moment d'inattention durant l'utilisation de l'outil électrique peut être la cause de graves blessures.
- b) Portez toujours un équipement de protection individuel et des lunettes protectrices.** Le port d'un équipement de protection individuel, comme un masque anti-poussières, des chaussures de sécurité anti-dérapantes, un casque de protection ou des protections auriculaires, en fonction du type et de l'utilisation de l'outil électrique, diminue le risque des blessures.
- c) Évitez une mise en service non prévue. Assurez-vous que l'outil électrique est éteint avant que vous ne le connectiez à l'alimentation en courant et / ou à l'accumulateur, le portiez ou le déplaciez.** Si en portant l'appareil électrique, votre doigt appuie sur le

commutateur ou que l'appareil se mette en marche lorsque vous le connectez, cela peut entraîner un accident.

**d) Retirez les outils de réglage ou la clé à écrous avant de mettre l'outil électrique sous tension.**

Un outil ou une clé qui se trouve dans une partie mobile de l'appareil peut être à l'origine de blessures.

**e) Ne pas se précipiter. Assurez-vous d'avoir une position stable et d'être tout le temps en équilibre.** Vous pourrez ainsi mieux contrôler mieux l'outil électrique dans des situations inattendues.

**f) Portez des vêtements appropriés convenables. Ne portez aucun habit large ou parure. Maintenez vos cheveux, habits et gants loin des parties mobiles.** Les habits légers, les parures ou les longs cheveux peuvent être saisis par les parties mobiles.

**g) Lorsque des dispositifs d'aspiration ou de réception de poussière peuvent être montés, ceux-ci doivent être placés et correctement utilisés.** L'utilisation d'un dispositif d'aspiration peut diminuer les risques engendrés par la poussière.

#### 4) UTILISATION ET ENTRETIEN DE L'OUTIL

**a) Ne forcez pas l'appareil. Utilisez pour votre travail l'outil électrique le mieux adapté.** Avec un outil électrique approprié, vous travaillerez mieux et avec davantage de sécurité dans le secteur de travail donné.

**b) N'utilisez aucun outil électrique dont le commutateur est défectueux.** Un outil électrique qui ne peut plus être allumé ou éteint est dangereux et doit être réparé.

reux et doit être réparé.

**c) Débranchez la fiche de la prise et/ou retirez une batterie amovible avant de régler l'appareil, de changer des pièces d'outils d'intervention ou de ranger l'outil électrique.** Cette mesure de précaution empêche un démarrage involontaire de l'outil électrique.

**d) Conservez les outils électriques à l'arrêt hors de la portée des enfants. Ne laissez pas des personnes qui ne connaissent pas l'appareil ou n'ont pas lu ces instructions utiliser l'appareil.** Les outils électriques sont dangereux s'ils sont utilisés par des personnes inexpérimentées.

**e) Prenez soin de l'outil électrique et de l'outil d'intervention. Contrôlez si les parties mobiles fonctionnent correctement et ne se coincent pas ; vérifiez l'appareil pour voir si des pièces sont rompues ou sont endommagées, perturbant ainsi le fonctionnement de l'outil électrique. Faites réparer les pièces endommagées avant d'utiliser l'appareil.** Beaucoup d'accidents ont pour origine des outils électriques mal entretenus. Observez la maintenance de l'outil.

**f) Maintenez les outils coupants aiguisés et propres.** Les outils tranchants bien entretenus ayant des bords de coupe aiguisés se coincent moins et s'utilisent plus facilement.

**g) Utilisez l'outil électrique, les accessoires, les outils, etc. conformément à ces instructions. Prenez également en compte les conditions de travail et l'activité à réaliser.** L'utilisation des outils électriques pour des buts autres que ceux prévus peut mener à des situations dangereuses.



## 5) Utilisation des outils fonctionnant sur batteries et précaution d'emploi

### a) Charger les accumulateurs uniquement avec les chargeurs qui sont recommandés par le fabricant.

Il y a un risque d'incendie si un chargeur, approprié pour un type précis d'accumulateur, est utilisé avec d'autres accumulateurs.

### b) N'utiliser que les accumulateurs prévus à cet effet avec les outils électriques.

L'utilisation d'un autre accumulateur peut entraîner des blessures ou déclencher un incendie.

### c) Tenir l'accumulateur non utilisé à distance des trombones de bureau, des pièces de monnaie, des clés, des clous, des vis ou de tous autres petits objets en métal qui pourraient causer un découplage des contacts.

Un court-circuit entre les contacts d'accumulateur peut entraîner des combustions ou un début d'incendie.

### d) En cas de mauvaise utilisation, le liquide peut sortir de l'accumulateur. Évitez tout contact avec celui-ci. En cas de contact accidentel, rincer avec de l'eau. Si le liquide pénètre dans les yeux, consulter un médecin.

Des fuites de liquide provenant de l'accumulateur peuvent entraîner des irritations de la peau ou des brûlures.

## 6) MAINTENANCE ET ENTRETIEN

**Ne laissez entretenir votre outil électrique que par des professionnels qualifiés et seulement avec des pièces de rechange d'origine.** Vous serez ainsi sûr de

conserver la sécurité pour l'outil électrique correspondant.

## 7) UTILISATION CORRECTE ET SANS DANGER

### FORMATION

- L'appareil n'est pas conçu pour être utilisé par des enfants. Les enfants doivent être surveillés afin qu'ils ne jouent pas avec l'appareil. Le nettoyage et l'entretien par l'utilisateur ne doivent pas être effectués par des enfants.
- Veuillez noter que les enfants et les personnes aux capacités physiques, sensorielles ou mentales limitées ou manquant d'expérience ou de connaissances, ou les personnes qui ne connaissent pas les instructions ne doivent jamais avoir le droit d'utiliser la machine !
- Les directives locales peuvent prévoir la limite d'âge pour l'utilisateur.
- Il est à noter que l'utilisateur est lui-même responsable des accidents ou des mises en danger d'autrui ou de sa propriété.
- Veuillez noter que les enfants et les personnes aux capacités physiques, sensorielles ou mentales limitées ou manquant d'expérience ou de connaissances, ou les personnes qui ne connaissent pas les instructions ne doivent jamais avoir le droit d'utiliser la machine ! Les directives locales peuvent prévoir la limite d'âge pour l'utilisateur.
- Ne jamais laisser les enfants ou les personnes ne connaissant pas les instructions ci-dessus utiliser la machine.

## PREPARATION

- Avant l'utilisation, il est nécessaire de vérifier visuellement sur la machine la présence de dispositifs de protection ou de recouvrement endommagés, manquants ou mal installés.
- Avant d'utiliser la machine et après tout choc, vérifier les signes d'usure ou de dommage, et procéder aux réparations nécessaires.

## FONCTIONNEMENT

- Portez une protection auditive. L'exposition au bruit peut entraîner des pertes d'acuité auditive.
- Tenez l'appareil par ses surfaces de prise isolées pendant toute opération où l'outil utilisé peut toucher des câbles électriques cachés. Le contact avec un fil sous tension peut également mettre les parties métalliques sous tension et provoquer un choc électrique.

- Portez un masque anti-poussière.

### **AVERTISSEMENT ! POUSSIÈRES TOXIQUES !**

- Le traitement de poussières nocives / toxiques représente un risque pour la santé pour l'opérateur ou pour les personnes se trouvant à proximité.
- **ATTENTION CONDUITES ! DANGER !** Assurez-vous de ne pas heurter de conduites électriques ou d'eau lorsque vous travaillez avec l'outil électrique. Contrôlez éventuellement avec un détecteur de conduites avant de percer dans un mur ou de l'entailler.
- Accessoires/appareils complémentaires Utilisez uniquement des accessoires et appareils complémentaires qui sont indiqués dans la notice d'utilisation ou dont la prise est compatible avec l'appareil.

## ENTRETIEN ET CONSERVATION

- Retirer la batterie amovible avant de réaliser la maintenance ou les travaux de nettoyage.
- Utiliser uniquement des pièces de rechange et des accessoires recommandés par le fabricant.
- La machine doit être régulièrement contrôlée et entretenue. Faire réparer uniquement la machine dans un atelier agréé.

## 8) AUTRES CONSIGNES DE SÉCURITÉ

- a) Tenez l'appareil par ses surfaces de prise isolées pendant toute opération où l'outil utilisé peut toucher des câbles électriques cachés.** Le contact avec un fil sous tension peut également mettre les parties métalliques sous tension et provoquer un choc électrique.

- b) Tenez l'outil électrique uniquement par les surfaces de poignées isolées, puisque la lame de coupe peut venir en contact avec des lignes électriques non visibles.** Le contact de la vis avec un fil sous tension peut également mettre les parties métalliques sous tension et provoquer un choc électrique.

- c) Assurez-vous que les événements sont exempts de salissures.**
- d) Retirez la batterie**
- dès que l'utilisateur s'éloigne de la machine,
  - avant d'éliminer des bourrages,
  - avant de vérifier, nettoyer ou travailler sur la machine,
  - après avoir touché un corps étranger afin de vérifier la présence de détériorations sur la machine,
  - pour une vérification immédiate lorsque la machine commence à vibrer de manière démesurée.

e) **N'utilisez pas d'accessoires non recommandés par PARKSIDE.**

Cela pourrait entraîner une électrocution ou un incendie.

## 9) AUTRES RISQUES

Même si vous utilisez cet outil électrique de manière conforme, il existe malgré tout d'autres risques. Les dangers suivants peuvent se produire en fonction de la méthode de construction et du modèle de cet outil électrique :

- a) Coupures
- b) Dommages affectant l'ouïe si aucune protection d'ouïe appropriée n'est portée.
- c) Ennuis de santé engendrés par les vibrations affectant les bras et les mains si l'appareil est utilisé pendant une longue période ou s'il n'est pas employé de manière conforme ou correctement entretenu.



Avertissement ! Pendant son fonctionnement cet outil électrique produit un champ électromagnétique qui, dans certaines circonstances, peut perturber des implants médicaux actifs ou passifs. Pour diminuer le risque de blessures graves ou mortelles, nous recommandons aux personnes portant des implants médicaux de consulter leur médecin et le fabricant de l'implant médical avant d'utiliser cette machine.

## Mise en service



Avant tous les travaux sur l'outil électrique (par ex. maintenance, changement d'outils, etc.) ainsi que lors de son transport et stockage, positionnez le commutateur du sens de rotation au milieu. Il existe un risque de blessures en cas

d'actionnement involontaire de l'interrupteur Marche/Arrêt.

## Contrôler l'état de chargement de l'accu

L'affichage d'état de chargement (A 6) indique l'état de chargement de l'accu (A 9).

L'état de chargement de l'accu est indiqué par l'éclairage de la lampe DEL correspondante, lorsque l'appareil est en service. Maintenez pour cela l'interrupteur marche (A 8) appuyé.

**rouge-jaune-vert =>** Batterie entièrement chargée.

**rouge-jaune =>** Batterie chargée env. à moitié.

**rouge =>** Batterie doit être chargée.



Pour obtenir de plus amples informations sur la batterie et le chargeur, veuillez consulter le mode d'emploi de votre batterie de la gamme Parkside X 12 V Team.

## Insérer/retirer le bloc-batterie de l'appareil

### Insérer le bloc-batterie :

- Placez le commutateur du sens de rotation (A 7) au milieu (blocage). Encartez le bloc-batterie (A 9) dans la poignée.

### Retirer le bloc-batterie :

- Appuyez sur la touche (A 10) de déverrouillage et retirez le bloc-batterie. (A 9).

## Sélectionner l'outil

Pour perforez, vous avez besoin d'un l'outil d'intervention SDS-Plus.

Pour percer sans percussion dans le bois, le métal, la céramique et le plastique, utilisez le mandrin pour foret à serrage rapide avec adaptateur SDS-Plus.

Il est possible d'y insérer des forets cylindriques  $\varnothing$  0,8 - 10 mm, ou un outil d'intervention avec arbre hexagonal.

Pour visser, utilisez les embouts de visseuse que vous insérez à l'aide du mandrin pour foret à serrage rapide avec adaptateur SDS-Plus.



Le mode de fonctionnement « Perforation » doit être utilisé uniquement lorsque le mandrin pour foret à serrage rapide n'est pas installé !

## Changement d'outil

Grâce au logement d'outil avec adaptateur SDS-Plus, vous pouvez changer simplement et confortablement l'outil d'intervention sans utiliser d'outils supplémentaires.

De par la nature du système, l'outil d'intervention est mobile. Ce qui génère un écart de concentricité au ralenti. Cela n'a aucun effet sur la précision du trou de perçage, car le foret se centre tout seul lors du perçage.

L'appareil peut recevoir différents types de forets avec arbre hexagonal ou des forets cylindriques grâce au mandrin pour foret à serrage rapide avec adaptateur SDS-Plus.

Le bouchon anti-poussière (A 2) empêche largement la pénétration de la poussière

de perçage dans le logement d'outil pendant le fonctionnement. Lors de l'insertion de l'outil, veillez à ne pas endommager le bouchon anti-poussière (A 2).



Un bouchon anti-poussière endommagé doit être immédiatement remplacé. Il est recommandé de le faire effectuer par un service après-vente.

### C

## Insérer l'outil SDS-Plus

1. Déverrouillez la prise SDS-Plus (1) en tirant la bague de verrouillage (3) vers l'arrière.
2. Insérez l'outil en tournant dans le logement d'outil.
3. Relâchez la bague de verrouillage (3)
4. Vérifiez la bonne fixation en tirant sur l'outil.

De par la nature du système, l'outil présente un léger jeu radial.

### C

## Retirer l'outil SDS-Plus

1. Tirez la bague de verrouillage (3) vers l'arrière et retirez l'outil d'intervention.

## Insérer l'arbre hexagonal/ les outils cylindriques

### D

1. Déverrouillez la prise SDS-Plus (1) en tirant la bague de verrouillage (3) vers l'arrière.
2. Insérez le mandrin pour foret à serrage rapide avec adaptateur SDS-Plus (17) en tournant dans le logement d'outil (1).
3. Vérifiez le verrouillage parfait en tirant sur le mandrin pour foret à serrage rapide (17).

De par la nature du système, le mandrin pour foret à serrage rapide avec adaptateur SDS-Plus

- E** 4. présente un léger jeu radial.
4. Ouvrez le mandrin de perceuse à serrage rapide (1) en le tournant dans le sens antihoraire jusqu'à ce que l'ouverture du mandrin (11) soit suffisamment grande pour recevoir l'outil.
5. Poussez l'outil le plus loin possible dans le mandrin de perceuse à serrage rapide (1).
6. Tournez le mandrin de perceuse à serrage rapide dans le sens horaire pour serrer fermement l'outil.

**E Retirer l'arbre hexagonal/les outils cylindriques**

- 1 Pour enlever l'outil de nouveau, ouvrez le mandrin de perceuse à serrage rapide (1) en le tournant et retirez l'outil.

**D Retirer le mandrin pour foret à serrage rapide**

- 1 Tirez la bague de verrouillage (3) vers l'arrière et retirez le mandrin pour foret à serrage rapide.

**Utilisation**

**Sélectionner le mode de fonctionnement**

Avec le commutateur « Perçage/Perforation » (A 4), sélectionnez le mode de fonctionnement de l'outil électrique.

 Modifiez le mode de fonctionnement uniquement lorsque l'outil électrique est éteint ! L'outil électrique peut sinon être endommagé.

 **Le mode de fonctionnement « Perforation » doit être utilisé**

**uniquement lorsque le mandrin pour foret à serrage rapide de n'est pas installé !**

Déverrouillez le commutateur (A 4) en appuyant sur le bouton de sécurité (A 5). Tournez le commutateur « Perçage/Perforation » (A 4) dans la position souhaitée. Le bouton de sécurité (A 5) s'enclenche d'une manière audible lorsqu'il atteint la position finale.





Perforation = mécanisme de percussion MARCHÉ



Perçage/vissage = mécanisme de percussion ARRÊT

**B Régler le sens de rotation**

Grâce à l'interrupteur de réglage (A 7) du sens de rotation, vous pouvez choisir le sens de rotation de l'appareil (à droite et à gauche) et sécuriser l'appareil contre une mise en route involontaire.

1. Attendez l'arrêt complet de l'appareil.
2. **Rotation à droite** : Appuyer sur l'interrupteur de réglage du sens de rotation (6) vers la droite. 
3. **Rotation à gauche** : Appuyer sur l'interrupteur de réglage du sens de rotation (6) vers la gauche. 
4. **Verrouillage d'enclenchement** : Positionnez l'interrupteur de réglage du sens de rotation au centre.

 L'interrupteur de réglage du sens de rotation ne doit être actionné que lorsque l'appareil est à l'arrêt pour ne pas l'endommager.

## A Allumer/éteindre

Avec l'interrupteur marche/arrêt (8), vous pouvez ajuster la vitesse en continu. Plus vous poussez l'interrupteur marche/arrêt, plus la vitesse de rotation est élevée.

1. Pour allumer l'appareil, appuyez sur l'interrupteur Marche/Arrêt (8) et maintenez-le enfoncé. La lumière LED de travail (11) s'allume lors de l'utilisation.
2. Pour éteindre l'appareil, relâcher l'interrupteur marche/arrêt (8).  
Lorsque vous déplacez le commutateur de sens de rotation (7) au centre, l'appareil est bloqué.

## Nettoyage et entretien



Faites exécuter par notre service après-vente les travaux de réparation et les opérations de maintenance qui ne sont pas décrits dans ce guide. Utilisez seulement des pièces d'origine. Risque de blessure !



Éteignez l'appareil, et avant d'effectuer tous travaux sur l'appareil, retirez la batterie de l'appareil.

Exécutez à intervalles réguliers les travaux de nettoyage et les opérations de maintenance décrits ci-dessous. Vous bénéficierez ainsi d'une utilisation longue et sûre de votre appareil.

## Nettoyage



**L'appareil ne doit pas être aspergé avec de l'eau ou immergé dans l'eau. Il existe**

## un danger de décharge électrique !

- Conservez propres les fentes de ventilation, le boîtier moteur et les poignées de l'appareil. Pour ce faire, utilisez un chiffon humide ou une brosse. N'utilisez aucun produit de nettoyage ou solvant. Vous pourriez endommager irréparablement l'appareil.

## Maintenance

Le appareil ne nécessite aucune maintenance.

## Rangement

- Rangez l'appareil à un endroit sec et protégé de la poussière et surtout hors de la portée des enfants.
- La température de stockage de la batterie et de l'appareil est comprise entre 0 °C et 45 °C. Évitez une chaleur ou un froid extrême pendant le stockage afin que la batterie ne perde pas en performance.

## Élimination et protection de l'environnement

Retirez la batterie de l'appareil avant de mettre l'appareil au rebut ! Introduisez l'appareil, les accessoires et l'emballage dans un circuit de recyclage respectueux de l'environnement. Vous trouverez les consignes de recyclage de la batterie dans le mode d'emploi séparé de votre batterie et chargeur.



Les machines n'ont pas leur place dans les ordures ménagères.

- Portez l'appareil à un point de recyclage. Les différentes composantes en plastique et en métal peuvent être séparées selon leur nature et subir un recyclage. Demandez des précisions à notre centre de services
- Nous exécutons gratuitement l'élimination des déchets de vos appareils renvoyés défectueux.

## Pièces détachées/Accessoires

**Vous obtiendrez des pièces de rechange et des accessoires à l'adresse [www.grizzlytools-service.eu](http://www.grizzlytools-service.eu)**

Si vous avez des problèmes lors du passage de la commande, merci d'utiliser le formulaire de contact. Pour toute autre question, adressez-vous au "Service-Center" (voir page 34).

2 forets SDS-Plus, 6 mm et 8 mm.....	91105287
2 forets à bois, 3 mm et 5 mm.....	91105286
4 x embouts de vissage 50 mm : S2, PH2, PH1, TX25 .....	91105285
Mandrin pour foret à serrage rapide de 10 mm avec adaptateur SDS-Plus.....	91105288

## Dépannage



En cas d'accident ou d'un dysfonctionnement, retirez immédiatement la batterie de l'appareil ! Un non-respect peut causer des blessures.

Problème	Cause possible	Elimination des pannes
L'appareil ne démarre pas	Accu (A 9) déchargé	Charger l'accu (A 9) (respecter la notice d'utilisation de la batterie et du chargeur)
	Accu (A 9) non inséré	Mettre en place l'accu (A 9) (respecter la notice d'utilisation de la batterie et du chargeur)
	Interrupteur Marche/Arrêt (A 8) défectueux	Réparation par le service après-vente
	Moteur défectueux	
L'appareil travaille par interruptions	Contact interne intermittent	Réparation par le service après-vente
	Commutateur Marche/Arrêt (A 8) défectueux	

## Garantie

Chère cliente, cher client,  
Ce produit bénéficie d'une garantie de 3 ans, valable à compter de la date d'achat.

En cas de manques constatés sur ce produit, vous disposez des droits légaux contre le vendeur du produit. Ces droits légaux ne sont pas limités par notre garantie présentée par la suite.

### Article L217-4 du Code de la consommation

Le vendeur livre un bien conforme au contrat et répond des défauts de conformité existant lors de la délivrance.

Il répond également des défauts de conformité résultant de l'emballage, des instructions de montage ou de l'installation lorsque celle-ci a été mise à sa charge par le contrat ou a été réalisée sous sa responsabilité.

### Article L217-5 du Code de la consommation

Le bien est conforme au contrat :

1° S'il est propre à l'usage habituellement attendu d'un bien semblable et, le cas échéant :

- s'il correspond à la description donnée par le vendeur et posséder les qualités que celui-ci a présentées à l'acheteur sous forme d'échantillon ou de modèle ;
- s'il présente les qualités qu'un acheteur peut légitimement attendre eu égard aux déclarations publiques faites par le vendeur, par le producteur ou par son représentant, notamment dans la publicité ou l'étiquetage ;

2° Ou s'il présente les caractéristiques définies d'un commun accord par les parties ou être propre à tout usage spécial recherché par l'acheteur, porté à la connaissance du vendeur et que ce dernier a accepté.

### Article L217-16 du Code de la consommation

Lorsque l'acheteur demande au vendeur, pendant le cours de la garantie commerciale qui lui a été consentie lors de l'acquisition ou de la réparation d'un bien meuble, une remise en état couverte par la garantie, toute période d'immobilisation d'au moins sept jours vient s'ajouter à la durée de la garantie qui restait à courir. Cette période court à compter de la demande d'intervention de l'acheteur ou de la mise à disposition pour réparation du bien en cause, si cette mise à disposition est postérieure à la demande d'intervention.

Indépendamment de la garantie commerciale souscrite, le vendeur reste tenu des défauts de conformité du bien et des vices rédhibitoires dans les conditions prévues aux articles L217-4 à L217-13 du Code de la consommation et aux articles 1641 à 1648 et 2232 du Code Civil.

### Article L217-12 du Code de la consommation

L'action résultant du défaut de conformité se prescrit par deux ans à compter de la délivrance du bien.

### Conditions de garantie

Le délai de garantie débute avec la date d'achat. Veuillez conserver soigneusement le ticket de caisse original. En effet, ce document vous sera réclamé comme preuve d'achat.

Si un défaut de matériel ou un défaut de fabrication se présente au cours des trois ans suivant la date d'achat de ce produit, nous réparons gratuitement ou remplaçons ce produit - selon notre choix. Cette garantie suppose que l'appareil défectueux et le justificatif d'achat (ticket de caisse) nous soient présentés durant cette période de trois ans



et que la nature du manque et la manière dont celui-ci est apparu soient explicités par écrit dans un bref courrier.

Si le défaut est couvert par notre garantie, le produit vous sera retourné, réparé ou remplacé par un neuf. Aucune nouvelle période de garantie ne débute à la date de la réparation ou de l'échange du produit.

### **Durée de garantie et demande légale en dommages-intérêts**

La durée de garantie n'est pas prolongée par la garantie. Ce point s'applique aussi aux pièces remplacées et réparées. Les dommages et les manques éventuellement constatés dès l'achat doivent immédiatement être signalés après le déballage. A l'expiration du délai de garantie les réparations occasionnelles sont à la charge de l'acheteur.

### **Volume de la garantie**

L'appareil a été fabriqué avec soin, selon de sévères directives de qualité et il a été entièrement contrôlé avant la livraison.

La garantie s'applique aux défauts de matériel ou aux défauts de fabrication.

Cette garantie ne s'applique pas aux consommables. Les pièces d'usure sont remplacées pendant les deux premières années à compter de la date d'achat.

Cette garantie prend fin si le produit endommagé n'a pas été utilisé ou entretenu d'une façon conforme. Pour une utilisation appropriée du produit, il faut impérativement respecter toutes les instructions citées dans le manuel de l'opérateur. Les actions et les domaines d'utilisation déconseillés dans la notice d'utilisation ou vis-à-vis desquels une mise en garde est émise, doivent absolument être évités.

Le produit est conçu uniquement pour un usage privé et non pour un usage industriel. En cas d'emploi impropre et incorrect, de

recours à la force et d'interventions entreprises et non autorisées par notre succursale, la garantie prend fin.

Les pièces détachées indispensables à l'utilisation du produit sont disponibles pendant la durée de la garantie du produit.

### **Article 1641 du Code civil**

Le vendeur est tenu de la garantie à raison des défauts cachés de la chose vendue qui la rendent impropre à l'usage auquel on la destine, ou qui diminuent tellement cet usage que l'acheteur ne l'aurait pas acquise, ou n'en aurait donné qu'un moindre prix, s'il les avait connus.

### **Article 1648 1er alinéa du Code civil**

L'action résultant des vices rédhibitoires doit être intentée par l'acquéreur dans un délai de deux ans à compter de la découverte du vice.

### **Marche à suivre dans le cas de garantie**

Pour garantir un traitement rapide de votre demande, veuillez suivre les instructions suivantes :

- Tenez vous prêt à présenter, sur demande, le ticket de caisse et le numéro d'identification (IAN 360195\_2007) comme preuve d'achat.
- Vous trouverez le numéro d'article sur la plaque signalétique.
- Si des pannes de fonctionnement ou d'autres manques apparaissent, prenez d'abord contact, par **téléphone** ou par **e-Mail**, avec le service après-vente dont les coordonnées sont indiquées ci-dessous. Vous recevrez alors des renseignements supplémentaires sur le déroulement de votre réclamation.
- En cas de produit défectueux vous pouvez, après contact avec notre service clients, envoyer le produit, franco de



port à l'adresse de service après-vente indiquée, accompagné du justificatif d'achat (ticket de caisse) et en indiquant quelle est la nature du défaut et quand celui-ci s'est produit. Pour éviter des problèmes d'acceptation et des frais supplémentaires, utilisez absolument seulement l'adresse qui vous est donnée. Assurez-vous que l'expédition ne se fait pas en port dû, comme marchandises encombrantes, envoi express ou autre taxe spéciale. Veuillez renvoyer l'appareil, y compris tous les accessoires livrés lors de l'achat et prenez toute mesure pour avoir un emballage de transport suffisamment sûr.

## Service Réparations

Vous pouvez, contre paiement, faire exécuter par notre service, des réparations **qui ne font pas partie de la garantie**. Nous vous enverrons volontiers un devis estimatif. Nous ne pouvons traiter que des appareils qui ont été correctement emballés et qui ont envoyés suffisamment affranchis.

**Attention:** veuillez renvoyer à notre agence de service votre appareil nettoyé et avec une note indiquant le défaut constaté. Les appareils envoyés en port dû - comme marchandises encombrantes, en envoi express ou avec toute autre taxe spéciale ne seront pas acceptés. Nous exécutons gratuitement la mise aux déchets de vos appareils défectueux renvoyés.

## Service-Center



### Service France

Tel.: 0800 919270  
E-Mail: grizzly@lidl.fr  
IAN 360195\_2007



### Service Suisse

Tel.: 0842 665566  
(0,08 CHF/Min.,  
mobile max. 0,40 CHF/Min.)  
E-Mail: grizzly@lidl.ch  
IAN 360195\_2007

## Importateur

Veuillez noter que l'adresse suivante n'est pas une adresse de service après-vente. Contactez d'abord le service après-vente cité plus haut.

### Grizzly Tools GmbH & Co. KG

Stockstädter Straße 20  
63762 Großostheim  
Allemagne  
[www.grizzlytools-service.eu](http://www.grizzlytools-service.eu)

## Contenuto

<b>Introduzione .....</b>	<b>35</b>
<b>Utilizzo .....</b>	<b>35</b>
<b>Descrizione generale .....</b>	<b>36</b>
Contenuto della confezione .....	36
Sommaro .....	36
Descrizione del funzioni.....	36
<b>Dati tecnici .....</b>	<b>37</b>
<b>Consigli di sicurezza.....</b>	<b>37</b>
Simboli .....	37
Indicazioni di sicurezza generali per utensili elettrici .....	38
<b>Messa in funzione .....</b>	<b>43</b>
Controllo dello stato di carica della batteria .....	43
Installazione / rimozione del gruppo batteria nell'apparecchio .....	43
Selezione dell'utensile .....	43
Sostituzione dell'utensile .....	43
Inserimento dell'utensile SDS Plus.....	44
Rimozione dell'utensile SDS Plus.....	44
Installazione di utensili a sezione esagonale/cilindrici .....	44
Rimozione di utensili a sezione esagonale/cilindrici .....	44
Rimozione del mandrino di serraggio rapido.....	44
<b>Uso .....</b>	<b>45</b>
Selezione della modalità operativa ..	45
Impostare il senso di rotazione .....	45
Accensione/spegnimento.....	45
<b>Pulizia e manutenzione .....</b>	<b>45</b>
Pulizia .....	46
Manutenzione .....	46
<b>Conservazione .....</b>	<b>46</b>
<b>Smaltimento/Tutela dell'ambiente .....</b>	<b>46</b>
<b>Garanzia .....</b>	<b>47</b>
<b>Servizio di riparazione .....</b>	<b>48</b>
<b>Service-Center .....</b>	<b>48</b>
<b>Importatore .....</b>	<b>48</b>
<b>Pezzi di ricambio/Accessori .....</b>	<b>49</b>
<b>Ricerca dei guasti .....</b>	<b>49</b>
<b>Traduzione della dichiarazione di conformità CE originale .....</b>	<b>52</b>
<b>Vista esplosa .....</b>	<b>53</b>

## Introduzione

Congratulazioni per l'acquisto del Suo nuovo apparecchio. Ha scelto un prodotto altamente pregiato. Le istruzioni per l'uso costituiscono parte integrante di questo prodotto. Questo apparecchio è stato sottoposto a un controllo di qualità durante la produzione e quindi sottoposto a un controllo finale. Quindi è garantito il funzionamento del vostro apparecchio.



Contengono indicazioni importanti per la sicurezza, l'uso e lo smaltimento. Prima dell'uso del prodotto, si raccomanda di familiarizzare

con tutte le indicazioni di comando e di sicurezza. Usare il prodotto solo come descritto e per i campi d'impiego specificati. Conservare le istruzioni in un luogo sicuro e consegnare la documentazione in caso di cessione del prodotto a terzi.

## Utilizzo

L'apparecchio è destinato alla foratura a percussione di mattoni, calcestruzzo e pietra, nonché la foratura senza percussione di legno, metallo, ceramica e plastica. Gli utensili elettrici con regolazione elettronica e rotazione destrorsa/sinistrorsa sono indi-

cati anche per l'avvitamento. Qualsiasi altro utilizzo non espressamente autorizzato nelle presenti istruzioni, può causare danni all'apparecchio e rappresentare un serio pericolo per l'utilizzatore. Il produttore declina ogni responsabilità per danni causati da un uso improprio o un comando errato. Questo apparecchio non è adatto per l'uso industriale. In caso di un impiego per uso industriale decade la garanzia.

L'apparecchio fa parte della serie Parkside X 12 V TEAM e funziona mediante le batterie della serie Parkside X 12 V TEAM. Le batterie possono essere caricate solo con i caricabatterie della serie Parkside X 12 V TEAM.

## Descrizione generale

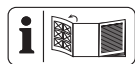

Le immagini si trovano sulla parte anteriore dell'apertura ribaltabile.

## Contenuto della confezione

Rimuovere l'apparecchio dalla confezione e controllare se è completo:

- Martello perforatore a batteria
- 1 mandrino di serraggio rapido da 10 mm con adattatore SDS Plus
- 2 punte SDS-Plus da 6 mm e 8 mm
- 2 punte per legno da 3 mm e 5 mm
- 4 inserti da 50 mm: S2, PH2, PH1, TX25
- Valigetta
- Istruzioni per l'uso



**Batteria e caricabatterie non sono in dotazione.**



**Rispettare le avvertenze di sicurezza e le indicazioni per la ricarica e l'uso corretto indicato nelle istruzioni per l'uso delle batterie e del caricabatterie della serie Parkside X 12 V Team. Una descrizione dettagliata sul processo di carica e altre informazioni sono riportate nelle istruzioni per l'uso accluse separatamente.**

## Sommario



- 1 Portautensili SDS Plus
- 2 Tappo antipolvere
- 3 Bussola di bloccaggio
- 4 Commutatore "foratura/foratura a percussione"
- 5 Pulsante di sicurezza commutatore
- 6 Indicazione carica LED
- 7 Selettore senso di rotazione
- 8 Interruttore di accensione/spegnimento
- 9 Accumulatore
- 10 Tasto per sblocco del gruppo batteria
- 11 Luce di lavoro LED
- 12 Valigetta
- 13 Caricabatterie rapido
- 14 Inserti avvitatore
- 15 Punta per legno
- 16 Punta con adattatore SDS Plus
- 17 Mandrino di serraggio rapido

## Descrizione del funzioni

Il trapano a percussione a batteria è dotato di un alloggiamento dell'utensile SDS-Plus (non rimovibile), un mandrino a serraggio rapido, rotazione destrorsa/sinistrorsa e una luce da lavoro LED.

## Dati tecnici

### Trapano battente

#### ricaricabile..... PBHA 12 A1

Tensione del motore U .....	12 V==
Numero di giri a vuoto $n_0$ .....	0-900 min <sup>-1</sup>
Frequenza di percussione:.....	0-4800 bpm
Forza di percussione:.....	1 Joule
Campata mandrino .....	0,8-10 mm
Peso (senza accumulatore) .....	1,15 kg
Diametro di foratura	
per calcestruzzo .....	max. 10 mm
per legno .....	max. 10 mm
per acciaio .....	max. 8 mm
Livello di pressione sonora	
( $L_{pA}$ ) .....	86,5 dB(A), $K_{pA}=3$ dB
Livello di potenza sonora	
( $L_{WA}$ ) .....	97,5 dB(A); $K_{WA}=3$ dB
Vibrazione ( $a_h$ ) max. 8,6 m/s <sup>2</sup> ; K= 1,5 m/s <sup>2</sup>	
Temperatura .....	max. 50 °C
Processo di carica .....	4 - 40 °C
Funzionamento .....	-20 - 50 °C
Conservazione .....	0 - 45 °C

Il valore di emissione delle oscillazioni specificato è stato misurato secondo un metodo di prova standardizzato e può essere usato per il confronto di un elettrodomestico con un altro.

Il valore di emissione delle oscillazioni specificato può anche essere usato per una valutazione introduttiva dell'interruzione.



#### Avvertenza:

Il valore di emissione delle oscillazioni può variare dal valore specificato durante l'uso effettivo dell'elettrodomestico, a seconda del tipo e del modo di utilizzo dell'elettrodomestico.

Cercare di limitare il più possibile l'esposizione alle vibrazioni. Un esempio di misura per ridurre l'esposizione alle vibrazioni è la limi-

tazione del tempo di lavoro. In tal senso occorre tenere conto di tutte le componenti del ciclo operativo (ad esempio i momenti in cui l'apparecchio elettrico è spento e quelli in cui è acceso, ma opera senza carico).



**Attenzione! Un elenco aggiornato della compatibilità della batteria è disponibile al link: [www.lidl.de/akku](http://www.lidl.de/akku)**

Questo apparecchio può essere messo in funzione esclusivamente con le segue PAKP 12 A1, PAKP 12 A2, PAKP 12 A3, PAKP 12 B1, PAKP 12 B2, PAKP 12 B3,. Queste batterie possono essere ricaricate con i seguenti caricabatterie: PLGK 12 A1, PLGK 12 A2, PLGK 12 B2.

Tempo di ricarica (h)	PAKP 12 A1	PAKP 12 B1
	PAKP 12 A2	PAKP 12 B2
	PAKP 12 A3	PAKP 12 B3
PLGK 12 A1	1	2
PLGK 12 A2	1	2
PLGK 12 B2	0,5	1

## Consigli di sicurezza

Osservare le indicazioni di sicurezza durante l'uso dell'apparecchio.

### Simboli

#### Raffigurazioni sull'apparecchio:



Prima dell'uso dell'apparecchio, leggere attentamente e interamente le istruzioni per l'uso.



Indossare i dispositivi di protezione individuale. Indossare una protezione per gli occhi!



Indossare le protezioni acustiche!!



Indossare la maschera di protezione dalla polvere!



Foratura/avvitamento



Foratura a percussione



Le apparecchiature non si devono smaltire insieme ai rifiuti domestici.



La funzione di martello perforante non può essere utilizzata con il mandrino di serraggio rapido installato.



L'apparecchio fa parte della serie Parkside X 12 V TEAM

## Simboli nelle istruzioni



**Simboli dei pericoli con apposite indicazioni per prevenire danni a persone o cose.**



**Simboli di pericolo con indicazioni per prevenire danni alle persone dovuti a una scossa elettrica.**



Simboli dei divieti con indicazioni relative alla prevenzione di danni.



Simboli di avvertenza con informazioni relative ad un migliore trattamento dell'apparecchio.

## Indicazioni di sicurezza generali per utensili elettrici



**AVVERTENZA! Leggere tutte le avvertenze di sicurezza, le istruzioni, le diciture e i dati tecnici di cui è provvisto questo utensile elettrico.** La mancata osservanza delle indicazioni di sicurezza e delle istruzioni possono provocare scosse elettriche, incendi e/o lesioni gravi.

### Conservare tutte le indicazioni di sicurezza e le istruzioni per una consultazione futura.

Il termine usato nelle indicazioni di sicurezza „Utensile elettrico“ si riferisce a utensili elettrici azionati con tensione di rete (con cavo di rete) e a utensili elettrici azionati con accumulatori (senza cavo di rete).

## 1) SICUREZZA SUL POSTO DI LAVORO

- **Tenere la zona di lavoro pulita e ben illuminata.** Disordine o zone di lavoro non sufficientemente illuminate possono causare infortuni.
- **Non lavorare con l'utensile elettrico in un ambiente a rischio di esplosioni, nel quale sono presenti liquidi, gas o polveri infiammabili.** Utensili elettrici generano scintille che possono infiammare la polvere o i vapori.
- **Tenere bambini e altre persone lontane durante l'uso dell'utensile.** In caso di distrazioni si può perdere il controllo dell'apparecchio.

## 2) SICUREZZA ELETTRICA

- **La spina di allacciamento dell'utensile elettrico deve es-**

**sere adatto alla presa. La spina non deve essere modificata in alcun modo. Non usare un adattatore insieme a utensili elettrici collegati a massa.** Spine non modificate riducono il rischio di scosse elettriche.

- **Evitare il contatto del corpo con superfici collegate a massa, come anche da tubi, termosifoni, fornelli e frigoriferi.** Aumento del pericolo di scosse elettriche, quando il corpo è collegato a massa.
- **Tenere gli utensili elettrici lontani dalla pioggia e dall'umidità.** L'infiltrazione di acqua nell'utensile elettrico aumenta il pericolo di scosse elettriche.
- **Non usare il cavo per trasportare, appendere l'utensile elettrico o per staccare la spina dalla presa. Tenere il cavo lontano da calore, olio, spigoli vivi o componenti in movimento.** Cavi danneggiati o attorcigliati aumentano il rischio di una scossa elettrica.
- **Quando si lavora con un utensile elettrico all'aperto, usare solo prolunghie adatte anche per l'esterno.** L'uso di una prolunga adatta per l'esterno riduce il rischio di scosse elettriche.
- **Se non è possibile evitare l'utilizzo dell'elettrodotto in ambiente umido, usare un interruttore differenziale.** L'impiego di un interruttore differenziale riduce il rischio di scossa elettrica.

### 3) SICUREZZA DELLE PERSONE

- **Prestare attenzione ai propri movimenti e lavorare con l'utensile elettrico usando razici-**
- **nio. Non usare un utensile elettrico, quando si è stanchi o si è sotto effetto di droghe, alcol o farmaci.** Un attimo di disattenzione durante l'uso dell'utensile elettrico può causare lesioni gravi.
- **Indossare un'attrezzatura di sicurezza personale e sempre occhiali protettivi.** Indossando un'attrezzatura di sicurezza personale, come maschera antipolvere, scarpe di sicurezza antiscivolo, casco o protezione dell'udito a seconda dell'impiego dell'utensile elettrico si riduce il pericolo di lesioni.
- **Evitare la messa in esercizio incustodita. Assicurarsi che l'utensile elettrico sia spento, prima di allacciarlo all'alimentazione elettrica e/o all'accumulatore, di sollevarlo o trasportarlo.** Se durante il trasporto dell'utensile elettrico si tiene il dito sull'interruttore oppure si allaccia l'apparecchio all'alimentazione elettrica in condizioni accese, possono verificarsi infortuni.
- **Rimuovere gli strumenti di regolazione o i cacciaviti, prima di accendere l'utensile elettrico.** Un utensile o un cacciavite che si trova in un componente rotante dell'apparecchio, può provocare lesioni.
- **Evitare una postura anormale. Garantire una posizione stabile e mantenere l'equilibrio in ogni momento.** In questo modo l'utensile elettrico può essere controllato meglio in situazioni impreviste.
- **Indossare abbigliamento adeguato. Non indossare abiti larghi o gioielli. Tenere i capelli, l'abbigliamento e i guanti lontani dalle parti in movimento.** Capi di abbigliamento larghi, gioielli

o capelli lunghi possono essere catturati dalle parti in movimento.

- **Se è possibile montare apparecchi aspirapolvere o di raccolta della polvere, applicarli e utilizzarli in modo corretto.** L'uso di un aspiratore può ridurre i rischi causati dalla polvere.

#### 4) USO E TRATTAMENTO DELL'UTENSILE ELETTRICO

- **Non sovraccaricare l'apparecchio. Usare l'utensile elettrico destinato al tipo di lavoro da svolgere.** Con l'utensile elettrico adatto si lavora in modo migliore e più sicuro nel campo di potenza specificato.
- **Non usare utensili elettrici con l'interruttore difettoso.** Un utensile elettrico che non può essere acceso o spento è pericoloso e deve essere riparato.
- **Tirare la spina dalla presa e/o rimuovere una batteria rimovibile, prima di apportare modifiche all'apparecchio, sostituire pezzi di utensili a inserto o rimuovere l'utensile elettrico.** Questa misura previene l'avviamento involontario dell'utensile elettrico.
- **Conservare gli utensili elettrici non usati fuori dalla portata di bambini. Non lasciare usare l'apparecchio a persone che non hanno familiarizzato con lo stesso o che non hanno letto le istruzioni.** Utensili elettrici sono pericolosi se usati da persone inesperte.
- **Pulire l'utensile elettrico e l'utensile a inserto con accuratezza. Controllare se le parti in movimento funzionano perfettamente e non si inceppano, se**

**sono presenti parti spezzate o danneggiate che possono compromettere il funzionamento dell'utensile elettrico.** Fare ripara-

re le parti danneggiate prima dell'impiego dell'apparecchio. Le cause di molti infortuni risiedono in una scarsa manutenzione degli utensili elettrici.

- **Tenere gli utensili da taglio appuntiti e puliti.** Utensili da taglio curati con bordi taglienti appuntiti si inceppano meno facilmente e sono più facili da maneggiare.
- **Usare l'utensile elettrico, gli accessori e i ricambi ecc. conformemente alle istruzioni. A tale proposito tenere in considerazione le condizioni di lavoro e l'attività da svolgere.** L'uso di utensili elettrici per scopi diversi da quelli previsti può generare situazioni pericolose.

#### 5) Rattamento e uso accurato di apparecchi a batteria

- Ricaricare le batterie solo con caricabatteria consigliati dal produttore.** Un caricabatteria adatto per un determinato tipo di batterie è a rischio di incendio se viene usato con altri tipi di batteria.
- Usare solo batterie previste per gli elettrodomestici.** L'uso di altre batterie può causare lesioni e pericolo di incendio.
- Tenere la batteria non usata lontana da graffe, monete, chiodi, viti o altri oggetti di minuteria metallici che possono causare un cavallottamento dei contatti.** Un corto circuito tra i contatti della batteria può causare ustioni o incendi.
- In caso di un'applicazione non**



**corretta possono verificarsi fuoriuscite di liquidi dalla batteria. Evitare il contatto. In caso di contatto involontario, sciacquare con acqua. Se il liquido viene a contatto con gli occhi, consultare anche un medico.** Fuoriuscite di liquido della batteria può causare irritazioni della pelle o ustioni.

## 6) ASSISTENZA TECNICA

- **Fare riparare l'utensile elettrico da personale specializzato qualificato e solo con ricambi originali.** In questo modo si garantisce il mantenimento della sicurezza dell'utensile elettrico.

## 7) ULTERIORI AVVERTENZE DI SICUREZZA

### FORMAZIONE

- Questo apparecchio non può essere utilizzato da bambini. I bambini devono essere sorvegliati per assicurarsi che non giochino con l'apparecchio. La pulizia e la manutenzione non devono essere effettuate da bambini.
- L'apparecchio non può essere utilizzato da persone con capacità fisiche, sensoriali o mentali limitate o persone con conoscenze o esperienza insufficiente.
- A livello locale possono essere in vigore disposizioni che stabiliscono limiti di età per l'utilizzatore.
- Attenzione, l'utente stesso è responsabile di incidenti o pericoli causati ad altre persone o del relativo possesso.
- Si tenga presente che non è consentito l'utilizzo di questa macchina da parte di bambini e persone con capacità fisiche, sensoriali o intellettive limitate oppure con carente esperienza e/o cono-

scenza o di persone che non abbiano acquisito familiarità con le istruzioni per l'uso. A livello locale possono essere in vigore disposizioni che stabiliscono limiti di età per l'utilizzatore.

- Non consentire l'uso della macchina a bambini o persone che non abbiano dapprima letto con attenzione le istruzioni per l'uso.

### PREPARAZIONE

- Prima dell'uso si deve verificare visivamente la presenza di dispositivi di protezione o rivestimenti danneggiati, assenti o montati in maniera errata.
- Prima di mettere in funzione la macchina e in caso di eventuali urti, controllare eventuali segni di usura o danni e fare eseguire le riparazioni necessarie.

### FUNZIONAMENTO

- Indossare le protezioni acustiche. La rumorosità può provocare la perdita dell'udito.
- Durante l'esecuzione di lavori in cui l'apparecchio può entrare a contatto con cavi elettrici nascosti, afferrare l'utensile elettrico dalle superfici isolate previste per l'impugnatura. Per effetto del contatto con un cavo conduttore di tensione, i componenti metallici dell'apparecchio possono trovarsi sotto tensione e rilasciare una scossa elettrica.
- Indossare una maschera antipolvere. **AVVERTENZA! POLVERI TOSSICHE!**
- La lavorazione di polveri dannose / tossiche rappresenta un pericolo per la salute del personale addetto o delle persone che si trovano nei paraggi.
- **ATTENZIONE ALLE LINEE! PERICOLO!** Assicurarsi di non intercettare le linee dell'acqua, della corrente o del gas, quando si lavora con l'utensile elettrico.

Se necessario, verificare con un cerca cavi, prima di svolgere fori o spaccature alla parete.

- Accessori/dispositivi ausiliari originali. Utilizzare solo accessori e dispositivi ausiliari indicati nelle istruzioni per l'uso o il cui supporto è compatibile con l'apparecchio.

## MANUTENZIONE E CONSERVAZIONE

- Rimuovere la batteria estraibile prima di eseguire la manutenzione o i lavori di pulizia.
- Si devono utilizzare esclusivamente i ricambi e gli accessori del produttore.
- Sottoporre regolarmente la macchina a controlli e manutenzione. Far riparare la macchina solo da un'officina autorizzata.

## 8) ULTERIORI AVVERTENZE DI SICUREZZA

- a) Durante l'esecuzione di lavori in cui l'apparecchio può entrare a contatto con cavi elettrici nascosti, afferrare l'utensile elettrico dalle superfici isolate previste per l'impugnatura.** Per effetto del contatto con un cavo conduttore di tensione, i componenti metallici dell'apparecchio possono trovarsi sotto tensione e rilasciare una scossa elettrica.
- b) Durante l'esecuzione di lavori in cui la vite può entrare a contatto con cavi elettrici nascosti, afferrare l'utensile dalle superfici isolate previste per l'impugnatura.** A seguito del contatto della vite con un cavo elettrico anche i componenti metallici dell'apparecchio possono trovarsi sotto tensione e provocare una scossa elettrica.

- c)** Assicurarsi che le prese d'aria siano pulite.

### **d) Rimuovere la batteria**

- ogni qualvolta l'utilizzatore si allontana dalla macchina,
- prima dell'eliminazione dei bloccaggi,
- prima di effettuare controlli, interventi di pulizia o lavori sulla macchina,
- dopo aver toccato un corpo estraneo per verificare se la macchina ha riportato danni,
- per una verifica tempestiva nel caso in cui la macchina inizi a vibrare eccessivamente.

- e) Non utilizzare alcun accessorio diverso da quelli raccomandati da PARKSIDE.** Ciò può causare scosse elettriche o incendi.

## 9) RISCHI RESIDUI

Anche se questo utensile elettrico viene usato conformemente alle disposizioni, rimangono sempre rischi residui. I seguenti pericoli possono verificarsi in relazione alla tipologia costruttiva e al tipo di esecuzione di questo elettrodomestico:

- a) Lesioni da taglio
- c) Danni all'udito, qualora non venga indossata un'adeguata protezione dell'udito.
- d) Danni alla salute risultanti dalle oscillazioni mano-braccio, quando l'apparecchio viene usato per un periodo prolungato o non viene condotto o mantenuto conformemente alle disposizioni.



Avvertenza! Questo utensile elettrico genera un campo magnetico durante il funzionamento. In determinate condizioni questo campo può compromettere gli impianti medici

attivi o passivi. Per ridurre il pericolo di lesioni gravi o letali, consigliamo alle persone con impianti medici di consultare il medico e il produttore dell'impianto medico prima di azionare la macchina.

## Messa in funzione



Prima di qualsiasi lavoro all'utensile elettrico (ad es. manutenzione, cambio utensile, ecc.) nonché in caso di trasporto e conservazione portare il commutatore della direzione di rotazione in posizione centrale. In caso di azionamento inavvertito dell'interruttore di accensione/spegnimento vi è un pericolo di lesioni.

## Controllo dello stato di carica della batteria

L'indicatore dello stato di carica (A 6) segnala lo stato di carica della batteria (A 9).

Lo stato di carica della batteria viene visualizzato mediante accensione dell'apposita spia a LED, quando l'apparecchio è pronto. A tal fine tenere premuto l'interruttore di accesso (A 8).

**rosso-giallo-verde** => Abatteria completamente carica.

**rosso-giallo** => batteria carica per ca. la metà.

**rosso** => la batteria deve essere caricata.



Per ulteriori informazioni sulla batteria e sul caricatore leggere le istruzioni per l'uso della batteria della serie Parkside X 12 V Team.

## Installazione / rimozione del gruppo batteria nell'apparecchio

### Installazione del gruppo batteria:

- Portare il commutatore del senso di rotazione (A 7) in posizione centrale (blocco). Far innestare il gruppo batteria (A 9) nell'impugnatura.

### Rimozione del gruppo batteria:

- Premere il tasto (A 10) per lo sbloccaggio e rimuovere il gruppo batteria (A 9).

## Selezione dell'utensile

Per la foratura a percussione è necessario un utensile a inserto SDS Plus.

Per la foratura senza percussione in legno, metallo, ceramica e plastica, utilizzare il mandrino di serraggio rapido con adattatore SDS Plus. In questo mandrino è possibile installare punte cilindriche di  $\varnothing 0,8 - 10$  mm oppure un utensile a inserto con sezione esagonale.

Per avvitare, utilizzare gli inserti avvitatore che si installano nel mandrino di serraggio rapido con adattatore SDS Plus.



La modalità operativa "Foratura a percussione" può essere utilizzata solo se il mandrino di serraggio rapido non è montato!

## Sostituzione dell'utensile

Mediante il portautensili con adattatore SDS Plus è possibile sostituire l'utensile a inserto in modo semplice e comodo, senza utilizzare utensili agguintivi.

L'utensile a inserto si muove liberamente per via del sistema. In questo modo durante il funzionamento a vuoto si ha un'oscillazione radiale. Questo non ha effetti sulla precisione del foro, poiché la punta è autocentrante durante la foratura.

L'apparecchio può supportare diversi tipi di punte a sezione esagonale o punte cilindriche grazie al mandrino di serraggio rapido con adattatore SDS Plus.

Il tappo antipolvere (A 2) impedisce ampiamente l'infiltrazione della polvere di foratura nel portautensili durante il funzionamento. Durante l'installazione dell'utensile verificare che il tappo antipolvere (A 2) non venga danneggiato.



Sostituire immediatamente un tappo antipolvere danneggiato. Si consiglia di far svolgere l'operazione dal servizio clienti.

### **C** Inserimento dell'utensile SDS Plus

1. Sbloccare il supporto SDS Plus (1) tirando la bussola di bloccaggio (3) indietro.
2. Installare l'utensile ruotandolo nel portautensili.
3. Rilasciare la bussola di bloccaggio (3)
4. Verificare il posizionamento corretto tirando l'utensile.  
L'utensile presenta un gioco radiale per via del sistema.

### **C** Rimozione dell'utensile SDS Plus

- 1 Tirare la bussola di bloccaggio (3) indietro e rimuovere l'utensile a inserto.

## **Installazione di utensili a sezione esagonale/cilindrici**

- D**
1. Sbloccare il supporto SDS Plus (1) tirando la bussola di bloccaggio (3) indietro.
  2. Installare il mandrino di serraggio rapido con adattatore SDS Plus (17) ruotandolo nel portautensili (1).
  3. Verificare il bloccaggio sicuro tirando il mandrino di serraggio rapido (17).  
Il mandrino di serraggio rapido con adattatore SDS Plus presenta un gioco radiale per via del sistema.
- E**
4. Ruotare il mandrino a serraggio rapido (17) in senso antiorario, fino a che l'apertura dello stesso sia sufficientemente ampia da consentire l'inserimento della punta.
  5. Infilare la punta nel mandrino a serraggio rapido (17) per quanto possibile.
  6. Ruotare lo stesso in senso orario per stringere la punta.

### **E** Rimozione di utensili a sezione esagonale/cilindrici

1. Per rimuovere la punta, ruotare il mandrino a serraggio rapido (1) ed estrarre la punta.

### **D** Rimozione del mandrino di serraggio rapido

- 1 Tirare la bussola di bloccaggio (3) indietro e rimuovere il mandrino di serraggio rapido.

## Uso

### Selezione della modalità operativa

Con il commutatore "foratura/foratura a percussione" (A 4) selezionare la modalità operativa dell'utensile elettrico.



Modificare la modalità operativa solo a utensile elettrico spento! Altrimenti l'utensile elettrico potrebbe danneggiarsi.



**La modalità operativa "Foratura a percussione" può essere utilizzata solo se il mandrino di serraggio rapido non è montato!**

Sbloccare il commutatore (A 4) mediante pressione del pulsante di sicurezza (A 5). Ruotare il commutatore "foratura/foratura a percussione" (A 4) nella posizione desiderata. Si può percepire l'innesto del pulsante di sicurezza (A 5) al raggiungimento della posizione finale.



Foratura a percussione = sistema percussivo ON





Foratura/avvitamento = sistema percussivo OFF

### Impostare il senso di rotazione

Con il selettore senso di rotazione è possibile selezionare il senso di rotazione dell'apparecchio (orario o antiorario) e assicurare l'apparecchio contro un'accensione involontaria.

**B**

1. Attendere che l'apparecchio si arresti.
2. **Senso di rotazione orario:**  premere il selettore senso di rotazione (6) verso destra.
3. **Senso di rotazione antiorario:**  premere il selettore senso di rotazione (6) verso sinistra.
4. **Blocco accensione:** portare il selettore senso di rotazione in posizione centrale.



Modificare il senso di rotazione solo ad apparecchio fermo.

**A**

### Accensione/spegnimento

L'interruttore di accensione/spegnimento (A 8) consente di regolare il numero di giri in maniera continua. Premendo l'interruttore di accensione/spegnimento aumenta il numero di giri.

1. Per l'accensione dell'apparecchio, premere l'interruttore di accensione/spegnimento (8) e tenere premuto. La luce di lavoro a LED (11) si accende durante l'esercizio.
2. Per spegnere, rilasciare l'interruttore di accensione/spegnimento (8). Portando il selettore senso di rotazione (7) in posizione centrale viene attivata la sicura dell'apparecchio e non è possibile accenderlo.

### Pulizia e manutenzione



Lasciare eseguire i lavori di riparazione e di manutenzione non descritti nelle presenti istruzioni d'uso dal nostro centro di assistenza tecnica. Usare solo ricambi originali. Pericolo di lesioni!



Spegnere l'apparecchio ed estrarre la batteria dall'apparecchio prima di eseguire lavori all'apparecchio.

Eseguire i seguenti lavori di pulizia e manutenzione. In questo modo si garantisce un uso duraturo e affidabile.

## Pulizia



**L'apparecchio non deve essere spruzzato con acqua né immerso nell'acqua. Pericolo di scosse elettriche!**

- Tenere le feritoie di ventilazione, l'alloggiamento del motore e le impugnature dell'apparecchio pulite. A tale scopo usare un panno umido o una spazzola.  
Non usare detersivi o solventi. Possono causare danni irreparabili all'apparecchio.

## Manutenzione

L'apparecchio non richiede interventi di manutenzione.

## Conservazione

- Conservare l'apparecchio in un luogo asciutto e privo di polvere, lontano dalla portata dei bambini
- La temperatura di conservazione per la batteria e l'apparecchio è compresa tra 0 °C e 45 °C. Evitare durante il processo di ricarica freddo o caldo estremi, affinché la batteria non perda la potenza.

## Smaltimento/Tutela dell'ambiente

Rimuovere la batteria dall'apparecchio prima di smaltirlo!

Smaltire l'apparecchio, gli accessori e l'imballaggio in modo da garantirne il corretto riciclaggio nel rispetto dell'ambiente. Per le istruzioni sullo smaltimento della batteria, consultare le istruzioni per l'uso della batteria e del caricabatterie accluse separatamente.



Le apparecchiature non si devono smaltire insieme ai rifiuti domestici.

- Consegnare l'apparecchio ad un centro di riciclaggio. Le parti in plastica e in metallo possono essere suddivise per tipo per poi essere portate al centro di riciclaggio. Domandare a tal proposito il nostro centro assistenza.
- Lo smaltimento degli apparecchi difettosi consegnati viene effettuato gratuitamente.

## Garanzia

Gentile cliente,

Su questo apparecchio Le viene concessa una garanzia di 3 anni a partire dalla data di acquisto.

In caso di difetti di questo prodotto può avanzare diritti legali nei confronti del venditore del prodotto. Tali diritti legali non vengono limitati dalla nostra garanzia qui di seguito rappresentata.

### Condizioni di garanzia

Il termine di garanzia inizia con la data di acquisto. La preghiamo di conservare in un luogo sicuro lo scontrino fiscale originale. Questo documento viene richiesto come prova d'acquisto.

Qualora subentrasse un difetto di materiale o di fabbricazione entro tre anni a partire dalla data di acquisto di questo prodotto, il prodotto verrà riparato o sostituito – a nostra discrezione - gratuitamente da noi. Questa prestazione di garanzia presuppone che venga presentato entro il termine di tre anni l'apparecchio difettoso e la prova d'acquisto (scontrino fiscale) e descritto brevemente per iscritto in che cosa consiste il difetto e quando si è verificato.

Se il difetto è coperto dalla nostra garanzia, riceverà il prodotto riparato oppure un prodotto nuovo. Con la riparazione o la sostituzione del prodotto non inizia un nuovo periodo di garanzia.

### Tempo di garanzia e diritti legali per vizi della cosa

Il periodo di garanzia non viene prolungato. Questo vale anche per parti sostituite e riparate. Difetti e vizi presenti già al momento dell'acquisto devono essere segnalati immediatamente dopo la rimozione dall'imballaggio. Riparazioni che accorrono dopo il periodo di garanzia sono a pagamento.

## Volume di garanzia

L'apparecchio è stato prodotto accuratamente secondo severe direttive di qualità e controllato con coscienza prima della consegna.

La prestazione di garanzia vale per difetti di materiale o di fabbricazione. Questa garanzia non si estende ai componenti del prodotto che sono soggetti a normale usura e che quindi possono essere visti come parti di usura (p. es. mandrino a serraggio rapido, punte) oppure per danneggiamenti delle parti fragili (p. es. interruttori).

Questa garanzia decade se il prodotto è stato danneggiato, non usato correttamente o non mantenuto. Per un uso corretto del prodotto devono essere osservate tutte le indicazioni riportate nelle istruzioni per l'uso. Destinazioni d'uso e azioni sconsigliate nelle istruzioni d'uso o dalle quali si viene avvertiti, sono tassativamente da evitare.

Il prodotto è destinato solo per i privati e non per uso commerciale. In caso di uso improprio, esercizio della forza e interventi non effettuati dalla nostra filiale di assistenza tecnica autorizzata, decade la garanzia.

### Svolgimento in caso di garanzia

Per garantire una rapida elaborazione della Sua pratica, La preghiamo di seguire le seguenti indicazioni:

- per tutte le richieste tenere a portata di mano lo scontrino fiscale e il codice articolo (IAN 360195\_2007) come prova d'acquisto.
- I codici articolo sono riportati sulla targhetta del tipo.
- Nel caso in cui si dovessero verificare difetti funzionali o altri vizi, La preghiamo di contattare **telefonticamente** o per **e-mail**. Riceverà ulteriori informazioni



- sullo svolgimento del Suo reclamo.
- Un prodotto rilevato come difettoso può essere inviato con porto franco all'indirizzo di assistenza comunicato, previa consultazione del nostro servizio di assistenza tecnica, allegando la prova d'acquisto (scontrini fiscali) e l'indicazione, in che cosa consiste il difetto e quando si è verificato. Per evitare problemi di accettazione e costi aggiuntivi, usare tassativamente solo l'indirizzo che Le è stato comunicato. Assicurarsi che la spedizione non avvenga in porto assegnato, con merce ingombrante, corriere espresso o altro carico speciale. Spedire l'apparecchio inclusi tutti gli accessori forniti insieme al momento dell'acquisto e garantire un imballaggio di trasporto sufficientemente sicuro.

## Servizio di riparazione

Riparazioni **non soggette alla garanzia** possono essere effettuate dietro fattura dalla nostra filiale di assistenza tecnica previo preventivo gratuito da parte della stessa. Possiamo lavorare solo apparecchi che vengono spediti sufficientemente imballati e affrancati.

**Attenzione:** Spedire l'apparecchio alla nostra filiale in condizioni pulite e con l'indicazione del difetto. Apparecchi spediti in porto assegnato - con merce ingombrante, corriere espresso o altro carico speciale - non vengono accettati. Lo smaltimento degli apparecchi difettosi spediti viene effettuato da noi gratuitamente.

## Service-Center



### Assistenza Italia

Tel.: 02 36003201  
E-Mail: [grizzly@lidl.it](mailto:grizzly@lidl.it)  
**IAN 360195\_2007**



### Assistenza Svizzera

Tel.: 0842 665566  
(0,08 CHF/Min.,  
telefonia mobile  
max. 0,40 CHF/Min.)  
E-Mail: [grizzly@lidl.ch](mailto:grizzly@lidl.ch)  
**IAN 360195\_2007**

## Importatore

Non dimenticare che il seguente indirizzo non è un indirizzo di assistenza tecnica. Contattare prima di tutto il centro di assistenza tecnica sopra nominato.

### Grizzly Tools GmbH & Co. KG

Stockstädter Straße 20  
63762 Großostheim  
Germania  
[www.grizzlytools-service.eu](http://www.grizzlytools-service.eu)



## Pezzi di ricambio/Accessori

**È possibile ordinare pezzi di ricambio e accessori all'indirizzo [www.grizzlytools-service.eu](http://www.grizzlytools-service.eu)**

In caso di problemi con la procedura d'ordine, utilizzare il modulo di contatto. Per ulteriori domande rivolgersi al "Service-Center" (vedere pagina 48).

2 punte SDS-Plus da 6 mm e 8 mm.....	91 105287
2 punte per legno da 3 mm e 5 mm.....	91 105286
4 inserti da 50 mm: S2, PH2, PH1, TX25 .....	91 105285
Mandrino di serraggio rapido da 10 mm con adattatore SDS Plus.....	91 105288

## Ricerca dei guasti



In caso di incidente o di un malfunzionamento rimuovere subito la batteria dall'apparecchio! La mancata osservazione può provocare ferimenti di taglio.

Problema	Possibile causa	Soluzione
L'apparecchio non si accende	Batteria (A9) scarica	Ricaricare la batteria (A9) (attenersi alle istruzioni per l'uso separate per batteria e caricabatterie)
	Batteria (A9) non inserita	Inserire la batteria (A9) (attenersi alle istruzioni per l'uso separate per batteria e caricabatterie)
	Interruttore di accensione / spegnimento (A8) difettoso	Riparazione al centro assistenza
	Motore difettoso	
L'apparecchio funziona con interruzioni.	Contatto difettoso interno	Riparazione al centro assistenza
	Interruttore di accensione / spegnimento (A8) difettoso	

DE

CH

## Original-EG-Konformitätserklärung

Hiermit bestätigen wir, dass der

**Akku-Bohrhammer**

**Baureihe PBHA 12 A1**

Seriennummer

000001 - 195000

folgenden einschlägigen EU-Richtlinien in ihrer jeweils gültigen Fassung entspricht:

**2006/42/EG • 2014/30/EU • 2011/65/EU & (EU)2015/863\***

Um die Übereinstimmung zu gewährleisten, wurden folgende harmonisierte Normen sowie nationale Normen und Bestimmungen angewendet:

**EN 60745-1:2009/A11:2010 • EN 60745-2-6:2010  
EN 55014-1:2017 • EN 55014-2:2015  
EN 62471:2008 • EN IEC 63000:2018**

Die alleinige Verantwortung für die Ausstellung dieser Konformitätserklärung trägt der Hersteller:



Grizzly Tools GmbH & Co. KG  
Stockstädter Straße 20  
63762 Grobostheim,  
Germany  
10.02.2021

Christian Frank  
Dokumentationsbevollmächtigter

\* Der oben beschriebene Gegenstand der Erklärung erfüllt die Vorschriften der Richtlinie 2011/65/EU des Europäischen Parlaments und des Rates vom 8. Juni 2011 zur Beschränkung der Verwendung bestimmter gefährlicher Stoffe in Elektro- und Elektronikgeräten.



## Traduction de la déclaration de conformité CE originale

Nous certifions par la présente que le

**Marteau perforateur sans fil  
de construction PBHA 12 A1**

Numéro de série  
000001 - 195000

est conforme aux directives UE actuellement en vigueur :

**2006/42/EC • 2014/30/EU • 2011/65/EU & (EU)2015/863\***

En vue de garantir la conformité les normes harmonisées ainsi que les normes et décisions nationales suivantes ont été appliquées :

**EN 60745-1:2009/A11:2010 • EN 60745-2-6:2010  
EN 55014-1:2017 • EN 55014-2:2015  
EN 62471:2008 • EN IEC 63000:2018**

Le fabricant assume seul la responsabilité d'établir la présente déclaration de conformité :



Grizzly Tools GmbH & Co. KG  
Stockstädter Straße 20  
63762 Großostheim  
Germany  
10.02.2021

Christian Frank  
Chargé de documentation

*\*L'objet de la déclaration décrit ci-dessus est conforme aux dispositions de la directive 2011/65/UE du Parlement Européen et du Conseil du 8 juin 2011 sur la limitation de l'utilisation de certaines substances dangereuses dans les équipements électriques et électroniques*

IT

CH

## Traduzione della dichiarazione di conformità CE originale

Con la presente dichiariamo che

**Trapano battente ricaricabile  
serie di costruzione PBHA 12 A1**

numero di serie  
000001 - 195000

corrisponde alle seguenti direttive UE in materia nella rispettiva versione valida:

**2006/42/EC • 2014/30/EU • 2011/65/EU & (EU)2015/863\***

Per garantire la conformità sono state applicate le seguenti norme armonizzate e anche le norme e disposizioni nazionali che seguono:

**EN 60745-1:2009/A11:2010 • EN 60745-2-6:2010  
EN 55014-1:2017 • EN 55014-2:2015  
EN 62471:2008 • EN IEC 63000:2018**

Il produttore è il solo responsabile della stesura della presente dichiarazione di conformità :



Grizzly Tools GmbH & Co. KG  
Stockstädter Straße 20  
63762 Großostheim  
Germany  
10.02.2021

Christian Frank  
Responsabile documentazione tecnica

\* L'oggetto descritto sopra è conforme alle prescrizioni della Direttiva 2011/65/EU del Parlamento Europeo e del Consiglio dell'8 giugno 2011 sulla restrizione dell'uso di determinate sostanze pericolose nelle apparecchiature elettriche ed elettroniche.

# Explosionszeichnung • Vue éclatée Vista esplosa

PBHA 12 A1

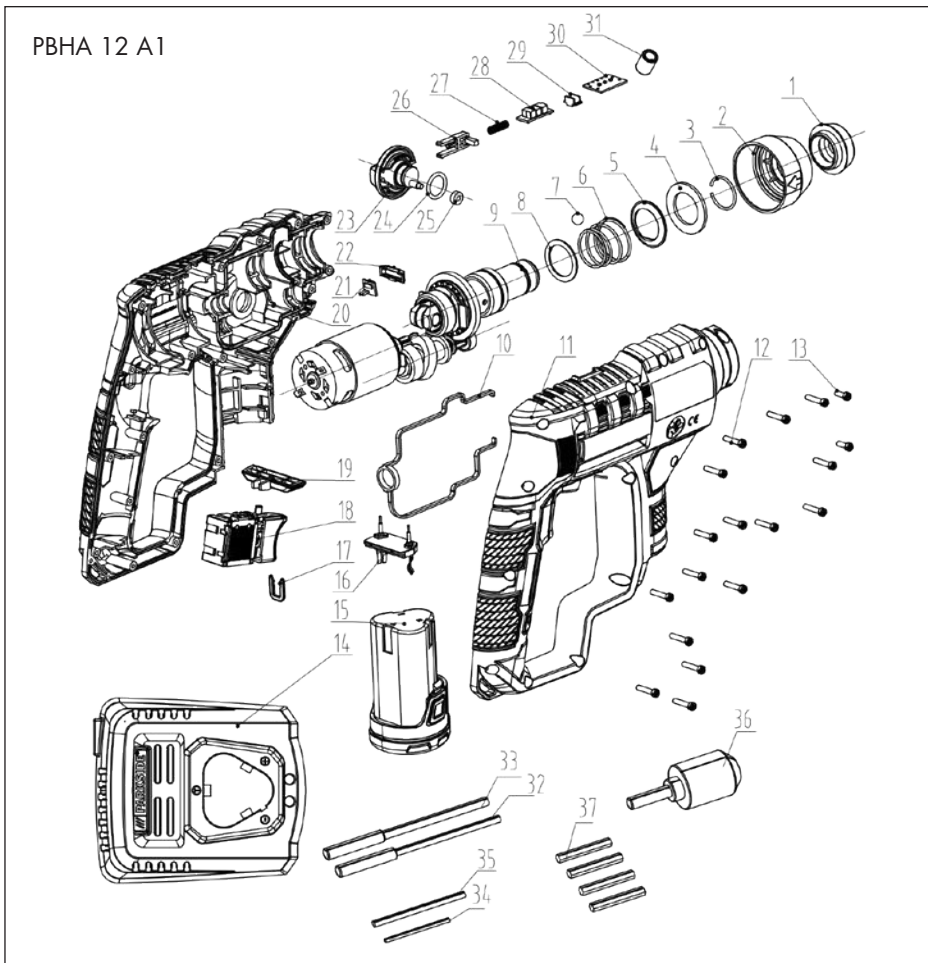

informativ, informatif, informativo

2020-11-20\_rev02\_ts

**GRIZZLY TOOLS GMBH & CO. KG**

Stockstädter Straße 20  
DE-63762 Großostheim  
GERMANY

Version des informations · Versione delle  
informazioni · Stand der Informationen:

10/2020 · Ident.-No.: 72036729102020-DE/CH



IAN 360195\_2007